

## Dimensional Drawings

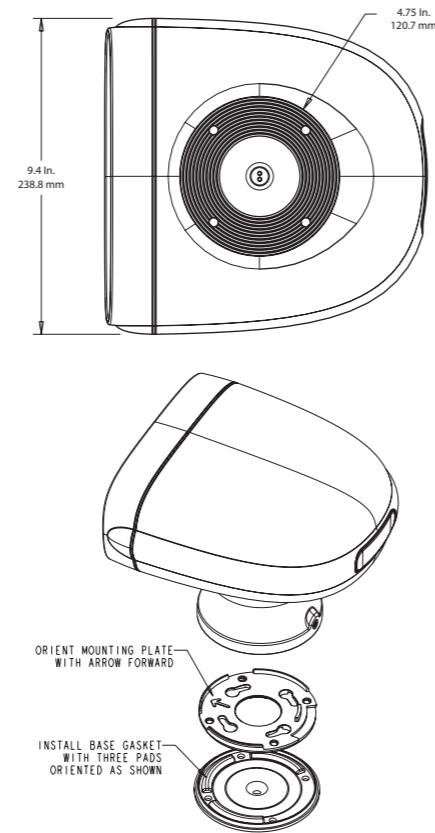
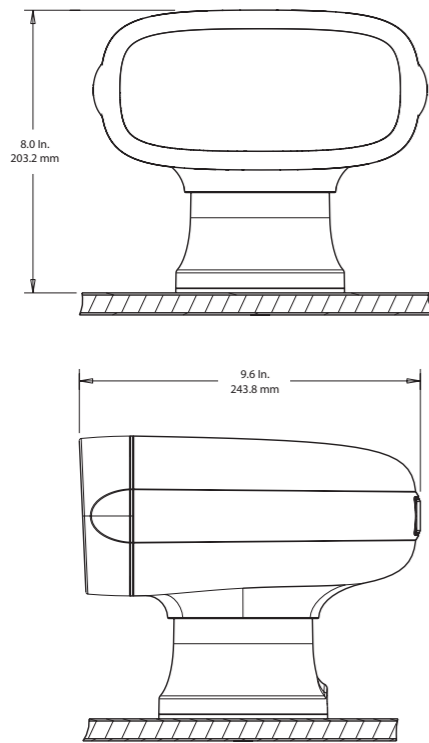

## Technical Specifications

SPECIFICATION	12V	24V
PART NUMBER - OEM	60233-0512	60233-0524
PART NUMBER - RETAIL	60233-0012	60233-0024
VOLTAGE (VOLTS)	12	24
CURRENT (AMPS)	10	7
MIRROR DIAMETER	3"	3"
BULB CONFIGURATION (WATTS)	55W halogen	55W halogen
NUMBER OF BULBS	2	2
CANDLE POWER	200,000	200,000
BEAM SPREAD	Variable due to progressive Spot to Flood Feature	Variable due to progressive Spot to Flood Feature
ELEVATION ANGLE (DEGREES)	UP	9
	DOWN	18
ROTATION CAPABILITY	360 continuous	360 continuous
ELEVATION SPEED (DEG/SEC)	7.5	7.5
ROTATION SPEED (DEG / SEC)	26	26
	10	10
WEIGHT (LBS)	6lbs*	6lbs*

\*Weight is calculated using the light, mounting bracket, and controller

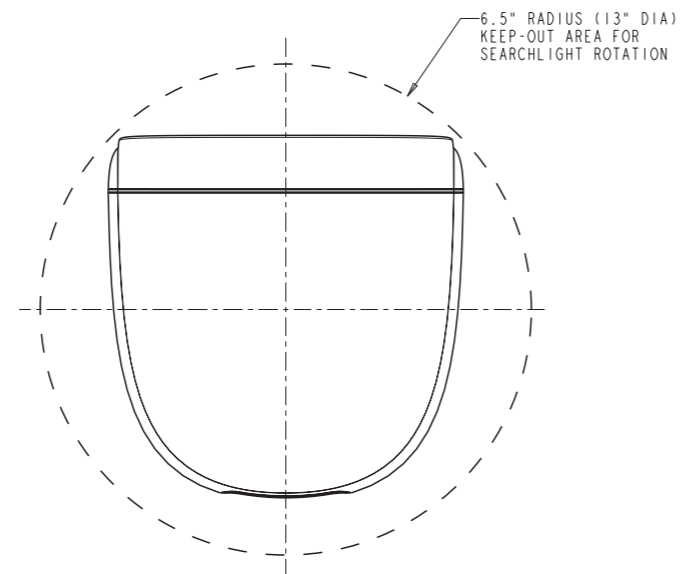

## FCC Regulations

This device complies with part 15 of the FCC Rules. (1) This device may not cause harmful interference. (2) This device must accept any interference received, including interference that may cause undesired operation.

### Section 15.105 Information to the user

Note: This equipment has been tested and found to comply with the limits for a Class B digital device, pursuant to Part 15 of the FCC Rules. These limits are designed to provide reasonable protection against harmful interference in a residential installation. This equipment generates, uses and can radiate radio frequency energy and, if not installed and used in accordance with the instructions, may cause harmful interference to radio communications. However, there is no guarantee that interference will not occur in a particular installation. If this equipment does cause harmful interference to radio or television reception, which can be determined by turning the equipment off and on, the user is encouraged to try to correct the interference by one or more of the following measures:

1. Reorient or relocate the receiving antenna.
2. Increase the separation between the equipment and receiver.
3. Connect the equipment into an outlet on a circuit different from that to which the receiver is connected.
4. Consult the dealer or an experienced radio/TV technician for help.

Xylem declares that this device is in compliance with the essential requirements and adheres to relevant provisions of Directive 1999/5/EC



a xylem brand



a xylem brand



# 60233

233SL  
Remote Control  
Dual Beam  
Searchlight

- FR** Projecteur télécommandé à deux faisceaux
- DE** Ferngesteuerter Doppelsuchscheinwerfer
- IT** Proiettore a doppio fascio con comando a distanza
- NL** Op afstand bedienbaar zoeklicht met dubbele straal
- SE** Fjärrstrålkastare med dubbelt strålknippe
- ES** Proyector de búsqueda de doble haz con control remoto



Discover Jabsco at [www.jabsco.com](http://www.jabsco.com)

# JABSCO® Dual Beam Wireless Remote Control Searchlight

- Powerful dual beam halogen bulb configuration gives 200,000 candlepower
- Patent protected focus mechanism delivers true Spot/Flood capability
- Wireless searchlight control system allowing up to 4 easy-to-install control stations
- Infinite motion capabilities due to 8-way touch pad directional control
- Rugged anodized & painted aluminum housing for total corrosion resistance
- Continuous rotation capabilities while eliminating slip ring corrosion
- 27° vertical capabilities uses rugged Delrin™ components and heavy duty gear motor
- Patent protected sweep feature giving accurate and constant +/- 10 degree from starting location
- Fast and Slow capabilities for accurate marker identification
- Patent protected easy to install bayonet base with security locking mechanism.

## APPLICATION

A marine searchlight must be capable of performing a range of tasks from locating buoys to illuminating a narrow channel. The new 233SL has been designed to offer the best combination of beam spread (width) and intensity (length), for both shorter and longer range (work).

The 233SL can also be used on medium to larger motor homes for illuminating driveways to campsites, road signs and as a back-up light.

## PERFORMANCE DATA

Jabscos quotes performance data in two ways: Candle power & Lux. Candle power is a useful guide to actual light produced. It does not however, measure the efficiency of the reflector design to project light at a target. The most relevant comparison guide is LUX, which is the measurement of actual light available at a given distance. In order to distinguish a reasonable level of detail, a level of one lux is generally necessary.

	<b>Candlepower</b>	<b>200,000</b>
The first standard for the measurement of light consisted of a spermaceti candle of standard dimensions burning at a certain rate, giving off light in one direction. This was known as a standard candle, and its light from any one direction was said to have an intensity of one candlepower. This is also known as one candela. A candle emits one candlepower.		

	<b>LUX</b>	<b>1 LUX (SPOT) @ 1,452 ft. (443 m)</b>
LUX is a unit of measurement of the intensity of light. It is equal to the illumination of a surface one meter away from a single candle. The International System unit of illumination, equal to one lumen per square meter.		

<b>ATTENZIONE</b>	Non installare attraverso le superfici dello scafo.
<b>AVVERTENZA</b>	La rottura imprevista può causare infortuni, incendio o danno alla proprietà. Non accendere il proiettore prima che sia completamente installato. Tenere il prodotto lontano dai bambini.
<b>ATTENZIONE</b>	Rischio di ustioni. Prima di maneggiare il proiettore, attendere che si sia raffreddato.
<b>DANNO E SMALTIMENTO</b>	<ul style="list-style-type: none"> <li>• Non usare il proiettore se il vetro esterno è graffiato o rotto.</li> <li>• Restituire il proiettore rotto alla Xylem in un contenitore chiuso per la valutazione e riparazione, oppure il possibile smaltimento.</li> </ul>
<b>WAARSCHUWING</b>	Volg bij gebruik van het 233SL Zoeklicht altijd de veiligheidsmaatregelen om het risico op letsel, brand of elektrische schokken te beperken. De nominale spanning niet overschrijden.
<b>VOORZICHTIG</b>	Dit zoeklicht is uitsluitend bestemd voor gebruik aan boord, op een werf en als werklamp. Het zoeklicht is niet bestemd of ontworpen voor gebruik op de weg als grootlicht.
<b>VOORZICHTIG</b>	Niet door de scheepsromp heen monteren.
<b>WAARSCHUWING</b>	Onverwacht breken kan letsel, brand of materiële schade veroorzaken. Zet het zoeklicht pas aan als het volledig is geïnstalleerd. Buiten het bereik van kinderen houden.
<b>VOORZICHTIG</b>	Risico op brandwonden. Het zoeklicht eerst laten afkoelen voor aanraking.
<b>BESCHADIGING EN AFVOER</b>	<ul style="list-style-type: none"> <li>• Gebruik het zoeklicht niet als het buitenste glas krassen of barsten vertoont.</li> <li>• Retourneer het gebroken zoeklicht in een gesloten verpakking naar Xylem voor inspectie en reparatie of eventuele afvoer.</li> </ul>
<b>VARNING!</b>	Följ alltid säkerhetsföreskrifterna när du använder 233SL-strålkastaren för att minska risken för personskada, brand eller elektrisk stöt. Överstig inte märkspänningen.
<b>VAR FÖRSIKTIG!</b>	Denna strålkastare är endast avsedd för båt-, terräng- och yrkesbruk. Den är inte avsedd för användning på vägar och gator som körljus.
<b>VAR FÖRSIKTIG!</b>	Montera inte genom skrovet.
<b>VARNING!</b>	Oväntad bristning kan orsaka personskada, brand eller egendomsskada. Slå inte på strålkastaren förrän den är helt installerad. Håll produkten på avstånd från barn.
<b>VAR FÖRSIKTIG!</b>	Brandfara. Låt strålkastaren svalna före hantering.
<b>SKADA OCH AVYTTRING</b>	<ul style="list-style-type: none"> <li>• Använd inte strålkastaren om det yttre glaset är repat eller sprucket.</li> <li>• Returnera en sönder strålkastare till Xylem för utvärdering och reparation eller möjlig avyttring.</li> </ul>
<b>ADVERTENCIA</b>	A fin de reducir el riesgo de lesiones, incendio o electrocución, cumpla siempre las precauciones de seguridad cuando use el proyector de búsqueda 233SL. No exceda el voltaje especificado.
<b>PRECAUCIÓN</b>	Este proyector de búsqueda es para uso marino, fuera de las carreteras y en aplicaciones utilitarias únicamente. No está previsto ni diseñado para uso en carreteras como luz de conducción.
<b>PRECAUCIÓN</b>	No se debe montar el proyector atravesando las superficies del casco.
<b>ADVERTENCIA</b>	La rotura accidental puede causar lesiones, incendios o daños a la propiedad. No encienda el proyector hasta que esté completamente instalado. Mantenga el producto fuera del alcance de los niños.
<b>PRECAUCIÓN</b>	Riesgo de quemaduras. Deje enfriar el proyector antes de manipularlo.
<b>DAÑOS Y DESECHO</b>	<ul style="list-style-type: none"> <li>• No use el proyector si el vidrio exterior está rayado o roto.</li> <li>• Devuelva el proyector roto, en un recipiente cerrado, a Xylem para evaluación, reparación o posible desecho.</li> </ul>

NL

SE

ES

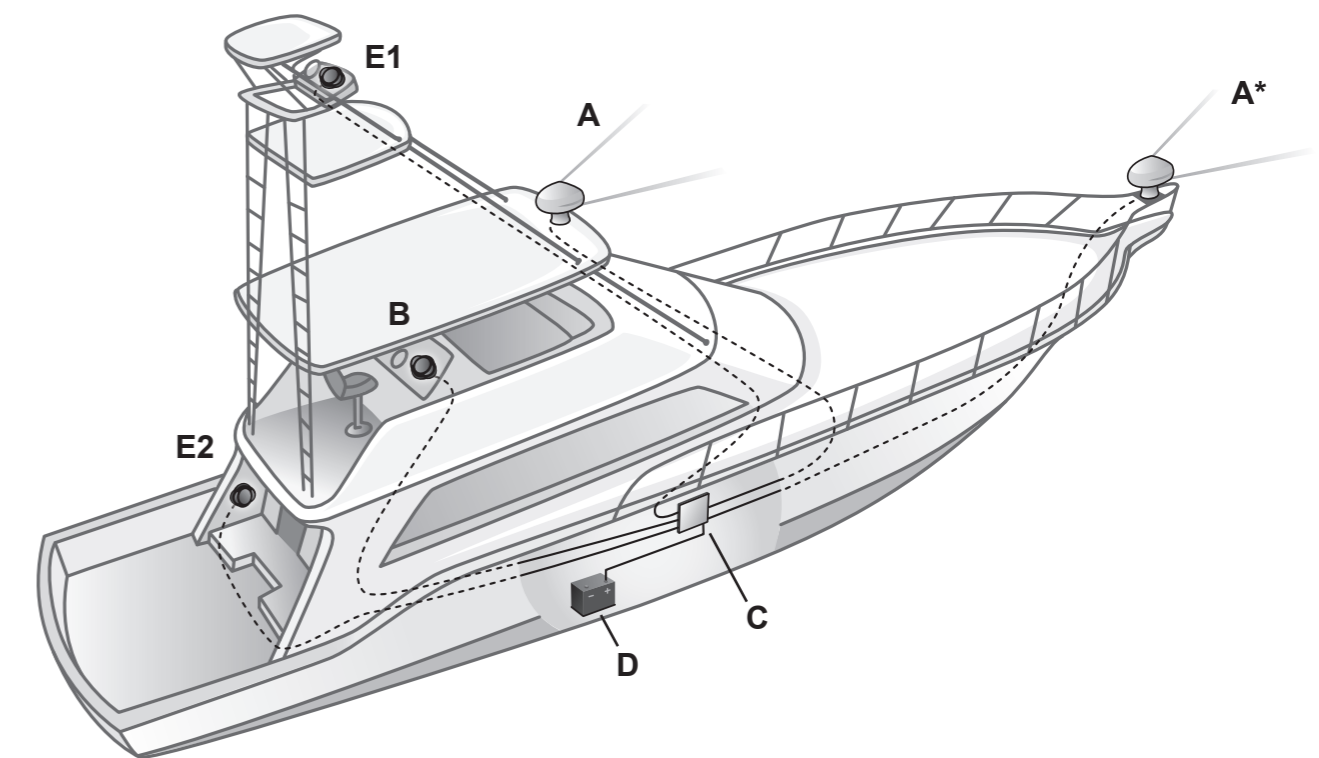

## Electrical Wiring Diagrams

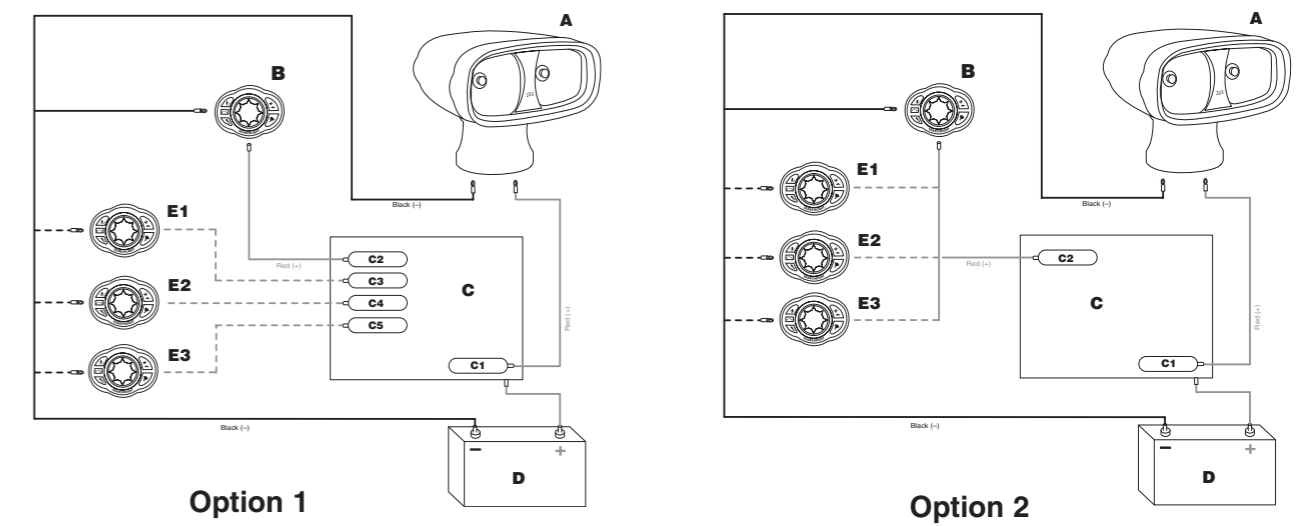

Option 1

Option 2

## SEARCHLIGHT FUNCTION AND OPERATION



### 8-Way Controller

The 8 way controller gives faster times to target than 4-way controllers by moving across all diagonals.

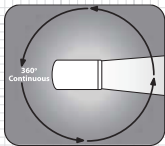

### Horizontal Range

The horizontal range for this light is a continuous 360 degrees.

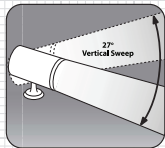

### Vertical Range

The vertical range for this light is 27 degrees. Nine from the center line to full up and 18 from centerline to full down.



### Auto Sweep

With the light on in either fast or slow mode, the light will continuously sweep the light 10 degrees each side of the initial target spot. If the light is in fast mode, it will automatically place the unit into slow mode. Simply press the auto sweep button again to finish the cycle. The light will return to its initial starting point and the directional controls will become available for use again.



### Speed

The 233SL has the option of running all motion axis in FAST or SLOW mode. For fast simply hit the Hare button and for slow, the Tortoise Button.



### Spot / Flood

The spot and flood buttons allow the beam configuration to change from a spot to a flood, or any beam configuration between these two extreme limits. Simply hold one of the buttons down until you reach the desired beam configuration. For full spot or flood, hold the spot or flood button down until it comes to a complete stop.

## WIRELESS RANGE PERFORMANCE

The 233SL wireless controllers are tested in real life marine conditions. The lights are installed in both coach roof and on the bow locations with primary controllers located in the wheel house and secondary controllers in various other locations. The results show no loss of interference between the light and the controller performing as required. Laboratory testing has shown no loss of performance in line of sight conditions at 100ft. Additional laboratory testing with the light and controller communicating through obstructions at 50ft. has shown no loss of performance.

## INSTALLATION & SET UP INSTRUCTIONS

The installation instructions include 3 stages of set up. They Include:

- 1: Mounting the light
- 2: Mounting the controller
- 3: "Learning" the controller to the light

For further information on mounting additional control stations, please see page 3 of this datasheet.

**1. MOUNTING THE STAINLESS STEEL BAYONET MOUNTING BRACKET AND DECK SEAL**

- Select a location that allows for clear beam projection. The Searchlight base should be mounted on a level, flat surface. Make sure the light is able to rotate 360 degrees without obstruction.
- Use the mounting template to locate the stainless steel bayonet mounting plate and deck seal supplied. A 3/4 inch hole for the 12v supply needs to be drilled in the location also highlighted on the mounting template. Drill 4 holes for fixing the light to the deck. Jabsco recommends stainless steel mounting bolts with lock washers.
- Mount the stainless steel mounting bracket so that the Jabsco name on the base is facing to the rear. (arrow will show forward)
- Fasten light in place with 1/4 inch screws or bolts depending on fixing method.

**2. MOUNTING THE SEARCHLIGHT**

- Feed the power cables through the central holes in the bayonet base deck seal. If possible lead the wires from the inside of the boat to minimize the amount of cable between the light and the bayonet base fitting. (see mounting diagram)
- Place the light on the bayonet base fitting with the security locking grub screw located at 5 o'clock. Rotate the light into the bayonet base fitting while applying reasonable pressure until the security locking grub screw is at 6 o'clock (facing rear).
- Using the security locking grub screw key, lock the light in place by rotating the security locking grub screw.

**3. MOUNTING THE CONTROLLER**

- Select a location, which allows for convenient operation of the control.
- Drill three holes (see Panel Cutout Template enclosed) for running the power supply cables and the fixing bolts.
- Run the power cables through hole drilled from the inside of the boat to minimize the amount of cable between the controller and the mounting surface.
- Fasten control using the installation kit included.

**4. ELECTRICAL INSTALLATION**

The searchlight & the controller(s) should be installed on independent electrical circuits. Additional controllers (max 3 additional) can be wired independently or on the same circuit (see wiring diagrams 1 & 2). This is to make the re-learning of the main controller or the initial learning of any additional controllers a simple process (see learning additional controllers section for info on the learning process). Consult the wire size chart (below) for correct gauge of wire.

**DANGER! - REDUCE THE RISK OF ELECTRIC SHOCK**

Disconnect power from the system before working on the unit to avoid personal injury, damage to the surrounding environment and/or damage to the unit.

Wiring Table

VOLTAGE	AMP FUSE		WIRE SIZE PER FEET OF RUN*				
	DRAW	SIZE	0'-10'	10'-15'	15'-25'	25'-40'	40'-60'
12 Vdc	10	15	#14 (2.5)	#14 (2.5)	#12 (4)	#12 (4)	#10 (6)
24Vdc	7	10	#14 (2.5)	#14 (2.5)	#12 (4)	#12 (4)	#10 (6)

\* Length of run is total length of the circuit from the power source to product and back to ground. Wire sizes listed are AWG gauge and metric millimeters.

## LEARNING MODE PROCEDURE

Note: The controller included with this product was initialized at the factory to communicate with the searchlight. It is not necessary to conduct this procedure unless adding or replacing a controller.

- Disconnect battery power to the searchlight.
- Disconnect power to the transmitter.
- Re-connect power to transmitter.
- Press and hold the “on/off” button and the left directional arrow on the controller while reconnecting power to the searchlight. The searchlight will turn “on” within (2) seconds.
- Code synchronization is then complete.

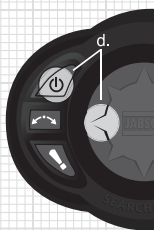

## LEARNING ADDITIONAL CONTROLLERS TO THE UNIT

The Jabsco 233SL can support up to (4) separate controllers. Each time a controller is added to the system, or is replaced, all controllers require re-initialization using the above procedure. Power to the searchlight must be disconnected then reconnected while pressing the controllers “on/off” button for each controller added.

### WIRING SCHEMATICS KEY

A	Searchlight
B	Controller
C	Circuit Breaker / Fuse Block
D	Battery
E	Additional Controllers (3 Max.)

## CLEANING OF EXTERIOR SURFACES

Recommendation for cleaning exterior surfaces is a solution of warm water and a mild detergent soap.

### CAUTION!



Do not use cleaners that contain esters, halogenated solvents, aromatic solvents, ketones and strong acids or bases.

### CAUTION! - BURN HAZARD



Burn hazard. Do not touch lens when light is “on”.

## SERVICE & MAINTENANCE

The 233 Searchlight carries a one year warranty starting from the date of purchase. Any defects within this first year will be handled by Jabsco and repaired at no charge to the customer. For service and defects beyond the one year warranty period, please contact Jabsco for information and pricing on service replacement parts. Due to the complexity of this product all servicing and parts replacement will be carried out either at the factory or a Xylem recognized service center.

## LIMITED WARRANTY

Xylem – Jabsco (“Xylem”) warrants that at the time of shipment the product manufactured by Xylem and sold hereunder (“the product”) shall be in conformity with applicable written specifications and descriptions and will be free from defects in material and workmanship for a period of 1 year or period stated on the product packaging. The warranty will not extend to a product which becomes defective resulting from damage in the course of transportation or by storage operation use or maintenance in an environment not conforming to the instructions or specifications of Xylem or if the product is altered or modified in any way.

Xylem’s sole liability for breach of this warranty will be (at its option) to repair or replace the defective product. Warranty is only valid with proof of purchase from an authorized Xylem dealer.

Please note that the warranty on the product is with the place of purchase. For further information on Xylem warranties or to make a warranty claim please contact your local Xylem representative or visit our website at: [www.jabsco.com](http://www.jabsco.com)

**JABSCO®**

# Projecteur télécommandé sans fil à deux faisceaux

FR

- Configuration ampoule halogène à deux faisceaux fournissant 200 000 candelas
- Mécanisme de mise au point breveté, assurant une véritable capacité projecteur/spot
- Système de télécommande sans fil permettant d'installer facilement jusqu'à 4 postes de commande
- Capacités de mobilité infinies grâce à une commande tactile à 8 directions
- Boîtier robuste en aluminium anodisé et peint, entièrement anticorrosif
- Capacité de rotation continue éliminant la corrosion au niveau du joint tournant
- Capacité verticale de 27°, avec des éléments Delrin™ robustes et un moteur à engrenages haut rendement
- Fonction de balayage brevetée assurant une précision pointue et constante de +/- 10 degrés depuis le point de départ
- Fonction Rapide et Lent permettant un repérage exact des balises
- Culot à baïonnette breveté, facile à installer avec mécanisme de verrouillage

## APPLICATION

Un projecteur marin doit pouvoir réaliser une multitude de tâches, depuis le repérage des bouées jusqu'à l'illumination d'un chenal étroit. Le nouveau projecteur 233SL a été spécialement conçu de manière à proposer la meilleure combinaison de faisceau (largeur) et d'intensité (longueur), se prêtant ainsi à des applications de courte et longue portée.

Le 233SL peut aussi servir pour les camping-cars de moyenne et grande taille afin d'illuminer les chemins d'accès de campings et les panneaux routiers, et de servir de phare de recul.

## DONNÉES DE PERFORMANCE

Jabsco fournit les données de performance en deux unités : Candelas et Lux. Mesure utile de la lumière effectivement produite, le candela ne mesure toutefois pas l'efficacité avec laquelle le réflecteur projette le faisceau sur l'objet ciblé. L'unité de comparaison la plus pertinente est le Lux qui mesure la lumière effectivement projetée à une distance donnée. Afin de distinguer l'objet de manière raisonnablement détaillée, il convient de disposer d'au moins un Lux.



### Candela

200,000

La première norme de mesure de la lumière consistait en une bougie de spermaceti (ou blanc de baleine) de dimensions standard, brûlant à un rythme donné et fournissant de la lumière dans une seule direction. Il s'agissait d'une bougie standard et la lumière fournie depuis une direction quelconque était considérée comme possédant une intensité d'une bougie, soit un candela. Une bougie émet un candela.



### LUX

Spot - 1 LUX à 1452 pieds (443 m)

Le Lux est une unité de mesure de l'intensité de la lumière. Il est égal à l'illumination provenant d'une seule bougie, d'une surface à un mètre. C'est l'unité de mesure du Système international d'unités, égale à un lumen par mètre carré.

## CARACTÉRISTIQUES ET FONCTIONNEMENT DU PROJECTEUR



### Dispositif de commande à 8 directions

Il permet d'atteindre plus rapidement sa cible que les dispositifs de commande à 4 directions, avec un déplacement sur toutes les diagonales.

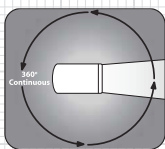

### Portée horizontale

La portée horizontale de ce projecteur est de 360 degrés continus.

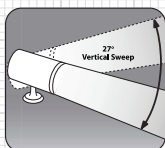

### Portée verticale

La portée verticale de ce projecteur est de 27 degrés, 9 depuis la ligne centrale jusqu'à la limite supérieure et 18 depuis la ligne centrale jusqu'à la limite inférieure.



### Balayage automatique

Que le projecteur soit réglé sur balayage rapide ou lent, il continuera de balayer le faisceau de 10 degrés de chaque côté de la cible initiale. Toutefois, si le projecteur est réglé sur le mode rapide, il se mettra automatiquement en mode lent. Pour terminer le cycle, il suffit d'appuyer de nouveau sur le bouton de balayage automatique. Le projecteur reviendra à son point de départ initial et les commandes directionnelles redeviendront disponibles.



### Vitesse

Le 233SL, en option, peut fonctionner sur tous les axes de déplacement en mode Lent ou Rapide. Pour le mode Rapide, il suffit d'appuyer sur le bouton Lapin et pour le mode Lent sur le bouton Tortue.



### Spot/Projecteur

Les boutons Spot et Projecteur permettent de changer le faisceau de spot à projecteur, ou toute autre configuration de faisceau entre ces deux extrêmes. Pour ce faire, il suffit de maintenir les boutons enfoncés jusqu'à ce que le faisceau atteigne le niveau d'éclairage souhaité. Pour un spot ou projecteur plein, maintenir le bouton de spot ou projecteur jusqu'à l'arrêt complet de variation.

## PERFORMANCE DE LA PORTÉE SANS FIL

Les contrôleurs sans fil du 233SL sont testés dans des conditions marines réelles. Les projecteurs sont installés dans le roof et sur la proue avec les contrôleurs principaux situés dans le poste de pilotage et des contrôleurs secondaires dans divers autres endroits. Les résultats ne révèlent aucune perte d'interférence entre le projecteur et le contrôleur, comme il se doit. Les tests de laboratoire n'ont montré aucune perte de performance au niveau des conditions de ligne de vue à 30 m. Des tests de laboratoire supplémentaires du projecteur et du contrôleur communiquant au travers d'obstructions à 15 m n'ont indiqué aucune diminution de performance.

## INSTALLATION ET INSTRUCTIONS DE MONTAGE

Les instructions d'installation comprennent trois stades, à savoir :

- 1 : Fixation du projecteur
- 2 : Fixation du contrôleur
- 3 : Apprentissage du contrôleur pour le projecteur

Pour de plus amples informations sur la fixation des postes de contrôle, consulter la page 3 de cette fiche de données.

### 1. FIXATION DU SUPPORT ACIER INOX À BAÏONNETTE ET DU JOINT DE PONT

- Sélectionner un emplacement permettant une projection sans obstruction du faisceau. Le socle du projecteur devrait être fixé sur une surface plane. S'assurer que le projecteur peut tourner de 360 degrés sans obstruction.
- Un trou de 20 mm pour l'alimentation 12 V doit être percé à l'emplacement aussi mis en évidence sur le gabarit de fixation. Percer 4 trous pour fixer le projecteur au pont. Jabsco recommande d'utiliser des boulons acier inox avec des rondelles à griffes.
- Installer le montant de fixation acier inox de sorte que le nom Jabsco situé sur le socle fasse face vers l'arrière. (la flèche pointera vers l'avant)
- Fixer le projecteur avec des vis ou boulons de 6,3 mm convenant à l'application concernée.

### 2. FIXATION DU PROJECTEUR

- Passer les fils d'alimentation dans les trous centraux du joint de pont du socle à baïonnette. Dans la mesure du possible, filer les conducteurs depuis l'intérieur du bateau pour réduire la quantité de conducteur allant du projecteur au raccord du socle à baïonnette. (consulter le diagramme de fixation)
- Placer le projecteur sur le raccord du socle à baïonnette en bloquant la vis à tête creuse à 5 heures. Faire tourner le projecteur dans le raccord du socle à baïonnette en appuyant raisonnablement fort jusqu'à ce que la vis à tête creuse soit bloquée à 6 heures (face à l'arrière).
- À l'aide de la clé pour vis à tête creuse, serrer le projecteur en place en tournant la vis à tête creuse.

### 3. FIXATION DU CONTRÔLEUR

- Sélectionner un emplacement permettant le fonctionnement pratique du contrôleur.
- Percer 3 trous (consulter le gabarit du panneau à découper fourni) pour passer les fils d'alimentation et les boulons de fixation.
- Passer les fils d'alimentation dans le trou percé depuis l'intérieur du bateau pour réduire la longueur de fil allant du contrôleur à la surface de fixation.
- Fixer le contrôleur à l'aide du kit d'installation fourni.

### 4. INSTALLATION ÉLECTRIQUE

Le projecteur et le ou les contrôleurs doivent être installés sur des circuits électriques indépendants. Des contrôleurs supplémentaires (un maximum de 3 contrôleurs supplémentaires) peuvent être raccordés indépendamment ou sur le même circuit (consulter les schémas électriques 1 et 2). De cette manière, le processus de réapprentissage du contrôleur principal ou l'apprentissage initial de tout contrôleur supplémentaire est simple (consulter la section concernant l'apprentissage de contrôleurs supplémentaires pour des renseignements supplémentaires sur le processus d'apprentissage). Consulter le tableau de section de fil (ci-dessous) pour obtenir le calibre de fil correct.

#### **DANGER ! - RÉDUIRE LE RISQUE DE DÉCHARGE ÉLECTRIQUE**



Déconnecter la source d'alimentation électrique du système avant d'effectuer toute réparation ou entretien pour éviter les blessures et d'endommager l'environnement alentours et/ou l'unité.

Tableau de données électriques

TENSION	TIRAGE TAILLE		SECTION DE FIL POUR LONGUEUR DE CONDUCTION EN PIEDS*				
	AMP	FUSIBLE	0'-10'	10'-15'	15'-25'	25'-40'	40'-60'
12 Vdc	10	15	#14 (2.5)	#14 (2.5)	#12 (4)	#12 (4)	#10 (6)
24Vdc	7	10	#14 (2.5)	#14 (2.5)	#12 (4)	#12 (4)	#10 (6)

\* La longueur de conducteur est la longueur totale du circuit depuis la source d'alimentation jusqu'au produit, avec retour à la terre. Les sections de fil listées figurent en millimètres.



## PROCESSUS DE MODE D'APPRENTISSAGE

N.B. : Le contrôleur inclus avec ce produit a été initialisé à l'usine pour communiquer avec le projecteur. Il n'est donc pas nécessaire de recommencer ce processus à moins que vous n'ajoutiez ou remplaciez un contrôleur.

- Déconnecter la batterie du projecteur.
- Déconnecter l'alimentation à l'émetteur.
- Reconnecter l'alimentation à l'émetteur.
- Enfoncer et maintenir le bouton marche/arrêt et la flèche pointant vers la gauche sur le contrôleur tout en reconnectant l'alimentation au projecteur. Il « s'allumera » dans les deux (2) secondes qui suivent.
- La synchronisation de code est maintenant complète.

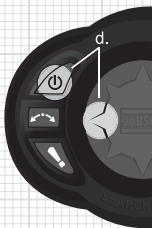

FR

## APPRENTISSAGE DE NOUVEAUX CONTRÔLEUR POUR L'UNITÉ

Le Jabsco 233SL peut prendre en charge jusqu'à quatre (4) contrôleurs différents. Chaque fois qu'un contrôleur est ajouté au système ou est remplacé, tous les contrôleurs doivent être réinitialisés en suivant le processus ci-avant. L'alimentation au projecteur doit être coupée puis restaurée tout en appuyant sur le bouton marche/arrêt de chaque contrôleur à ajouter.

### LÉGENDE DES SCHÉMAS ÉLECTRIQUES

A	Projecteur
B	Contrôleur
C	Disjoncteur / Bloc fusible
D	Batterie
E	Contrôleurs supplémentaires (3 max.)

## NETTOYAGE DES SURFACES EXTÉRIEURES

Pour nettoyer les surfaces extérieures, il est conseillé d'utiliser une solution d'eau tiède et un détergent doux.

### MISE EN GARDE !



Ne pas utiliser d'agent de nettoyage contenant esters, solvants halogénés, solvants aromatiques, cétones, acides ni bases puissants.

### MISE EN GARDE ! - DANGER DE BRÛLURES



Danger de brûlures. Ne pas toucher la lentille lorsque le projecteur est allumé.

## ENTRETIEN

Le projecteur 233 bénéficie d'une garantie d'un an à compter de la date d'achat. Tout défaut détecté au cours de la première année sera pris en charge par Jabsco et réparé gracieusement pour le client. Pour tout entretien ou défaut après la première année de garantie, contacter Jabsco pour obtenir renseignements et prix concernant les pièces de rechange. En raison de la complexité de ce produit, tout entretien ou remplacement de pièce sera réalisé soit dans l'usine, soit dans un centre d'entretien agréé Xylem.

## GARANTIE LIMITÉE

Xylem – Jabsco (« Xylem ») garantit qu'au moment de l'expédition du produit, le produit fabriqué par Xylem et vendu sous le présent nom (« le produit ») sera conforme aux spécifications et descriptions écrites en vigueur et sera exempt de tout défaut au niveau des matériaux et de la fabrication pour une période d'un (1) an ou période indiquée sur l'emballage du produit. La garantie ne s'appliquera à aucun produit devenu défectueux suite à des dommages résultant de son transport, stockage, fonctionnement, utilisation ou entretien non conformes aux instructions ou spécifications du Xylem ou si le produit est modifié de quelle que manière que ce soit.

La seule responsabilité du Xylem en cas de violation de la présente garantie sera (à sa discrétion) de réparer ou remplacer le produit défectueux. La garantie est seulement valable si le produit est accompagné d'une preuve d'achat provenant d'un concessionnaire agréé Xylem.

Remarque que la garantie du produit est liée au lieu d'achat. Pour de plus amples informations sur les garanties du Xylem ou pour demander le service de votre produit en vertu de la garantie, contacter votre représentant Xylem local ou visiter notre site à l'adresse suivante : [www.jabsco.com](http://www.jabsco.com).

- Leistungsstarke Halogenbirne mit Doppelstrahlkonfiguration liefert eine Lichtstärke von 200.000 Candela
- Patentierter Fokusmechanismus liefert echte Spot-/Flutlicht-Leistung
- Drahtloses Kontrollsystem für Suchscheinwerfer ermöglicht vier einfach installierbare Steuerstände
- Unbegrenzte Bewegungsfreiheit durch 8-Wege-Richtungsschalter mit Touchpad
- Robustes anodisiertes und lackiertes korrosionsbeständiges Aluminiumgehäuse
- Kontinuierlich drehbar und vor Korrosion des Kontaktrings geschützt
- Vertikaler Schwenkbereich 27°, robuste Bestandteile aus Delrin™ und leistungsstarker Getriebemotor
- Patentierte Schwenkfunktion gewährleistet akkurate und konstante Schwenkung +/- 10 Grad vom Startpunkt
- Schnelle und langsame Geschwindigkeit für akkurate Identifikation von Bojen und Markierungen
- Patentierter, einfach installierbarer Bajonett-Sockel mit Sicherheitsverschluss

## EINSATZ

Suchscheinwerfer auf Booten werden für eine Reihe von Aufgaben eingesetzt, vom Auffinden von Bojen bis zum Ausleuchten eines engen Kanals. Der neue 233SL Suchscheinwerfer wurde speziell entwickelt, um die beste Kombination von Strahlbreite und Intensität (Länge) zur Anwendung im kurzen und langen Leuchtbereich zu bieten.

Über die Verwendung auf Booten hinaus kann der 233SL auch für mittelgroße bis große Wohnmobile zur Beleuchtung von Campingplatzauffahrten, Straßenschildern und als Rückfahrleuchte benutzt werden.

## LEISTUNGSDATEN

JabSCO misst die Leistung auf zweierlei Weise: In Candela und Lux. Candela (im Englischen „Candle Power“) ist ein nützliches Maß der eigentlichen Lichtstärke; es misst jedoch nicht die Wirksamkeit der Spiegelkonstruktion, Licht auf ein Ziel zu projizieren. Das beste Vergleichsmaß ist die Einheit LUX, die ein Maß des verfügbaren Lichts in Abhängigkeit vom Abstand darstellt. Zur groben Wahrnehmung von Details ist in der Regel eine Beleuchtungsstärke von mindestens einem Lux notwendig.

	<b>Candela</b>	<b>200,000</b>
	Der erste Standard für die Messung der Lichtstärke war eine Walrat-Kerze, die einen Standardumfang hatte, bei einer gewissen Rate brannte und Licht in einer Richtung ausstrahlte. Sie wurde als Standardkerze bezeichnet, deren Licht aus einer bestimmten Richtung die Lichtstärke von einer Kerze (candlepower) besaß. Daraus leitet sich der Name Candela (lat. Talg-, Wachslicht) ab. Eine Kerze strahlt ein Candela ab.	

	<b>LUX</b>	<b>Spot - 1 LUX @ 1452 ft. (443 m)</b>
	LUX ist die Maßeinheit für die Beleuchtungsstärke. Sie entspricht der Beleuchtung einer Fläche in einem Meter Entfernung von einer einzelnen Kerze. Im Internationalen Einheitensystem (SI) ist Lux die Einheit der Beleuchtung und entspricht 1 Lumen pro Quadratmeter.	

## FUNKTION UND BETRIEB DES SUCHSCHEINWERFERS



### 8-Wege-Richtungsschalter

Mit dem 8-Wege-Richtungsschalter gelangen Sie schneller zum Ziel als mit einem 4-Wege-Richtungsschalter, da er die Bewegung in allen Diagonalen ermöglicht.

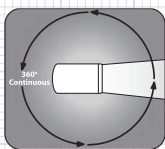

### Horizontalschwenkung

Im horizontalen Bereich ist mit diesem Scheinwerfer eine kontinuierliche Schwenkung von 360 Grad möglich.

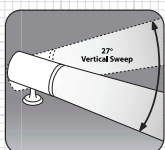

### Vertikalschwenkung

Im vertikalen Bereich ist mit diesem Scheinwerfer eine Schwenkung von 27 Grad möglich. Neun von der Mittellinie bis zum Höchststands und 18 von der Mittellinie zum Tiefstands.



### Automatische Schwenkung

Im eingeschalteten Zustand im langsamen oder schnellen Modus schwenkt der Scheinwerfer vom ursprünglichen Zielpunkt aus kontinuierlich 10 Grad von Seite zu Seite. Befindet sich das Gerät im schnellen Modus, wird automatisch auf den langsamen Modus umgeschaltet. Durch einfaches Drücken des Automatik-Knopfes wird der Schwenkungszyklus beendet. Der Scheinwerfer kehrt zum ursprünglichen Startpunkt zurück und die Richtungsschalter können wieder betätigt werden.



### Geschwindigkeit

Beim 233SL besteht die Option, alle Bewegungsachsen im Modus SCHNELL oder LANGSAM zu betreiben. Zum Aktivieren des Modus SCHNELL einfach auf die Taste mit dem Hasen drücken; für LANGSAM auf die Taste mit der Schildkröte.



### Spot- / Flutlicht

Mithilfe der Tasten für Spot- oder Flutlicht kann die Strahlkonfiguration auf ein Spot- oder Flutlicht oder eine dazwischen liegende Strahlkonfiguration eingestellt werden. Dazu einfach eine der beiden Tasten gedrückt halten, bis die erwünschte Strahlkonfiguration erreicht ist. Wird die äußerste Spot- bzw. Flutlicheinstellung gewünscht, die entsprechende Taste gedrückt halten, bis die Endstellung erreicht ist.

## REICHWEITE UND LEISTUNG DES FERNBEDIENUNGSSYSTEMS

Die drahtlosen Steuergeräte des 233SL werden in echten Situationen auf See getestet. Die Scheinwerfer werden auf dem Kajütdach und am Bug installiert, wobei sich die primären Steuergeräte im Steuerhaus und die sekundären Steuergeräte (Fernbedienungen) an unterschiedlichen anderen Standorten befinden. In Testsituationen wurden keine Störungen zwischen dem Scheinwerfer und den Steuergeräten ermittelt. Bei Labortests wurden keine Leistungsverluste bei Sichtlinien von 30 Metern festgestellt. Ebenfalls keine Leistungsverluste entstanden in Labortests, in denen Scheinwerfer und Steuergeräte durch Hindernisse von 15 Metern kommunizierten.

## MONTAGE UND INSTALLATION

Die Installation erfolgt in drei Phasen:

- 1: Montage des Scheinwerfers
- 2: Installation des Steuergeräts
- 3: Einrichtung der Kommunikation zwischen Steuergerät und Scheinwerfer

Anweisungen zur Installation weiterer Steuerstände finden Sie auf Seite 3 dieses Datenblatts.

### 1. MONTAGE DER MONTAGEPLATTE DES EDELSTAHL-BAJONETT-SOCKELS UND DER SCHIFFSDECK-DICHTUNG

- Einen Standort wählen, der eine ungehinderte Projektion des Lichtstrahls erlaubt. Der Scheinwerfersockel sollte auf einer ebenen Fläche montiert werden. Der Scheinwerfer muss sich ungehindert um 360 Grad bewegen können.
- Mithilfe der Montageschablone die Edelstahl-Bajonett-Montageplatte und Schiffsdeck-Dichtung ermitteln. An der auf der Montageschablone ebenfalls markierten Stelle muss eine Öffnung von 20 mm für die 12 V-Stromversorgung gebohrt werden. Zur Befestigung des Scheinwerfers am Deck vier Löcher bohren. Jabsco empfiehlt Montageschrauben aus Edelstahl mit Sicherungsscheiben.
- Die Edelstahl-Montagehalterung so anbringen, dass der Namenszug Jabsco nach hinten zeigt (der Pfeil zeigt nach vorne).
- Den Scheinwerfer je nach der Befestigungsmethode mit Schrauben oder Bolzen von 6,3 mm anschrauben.

### 2. MONTAGE DES SUCHSCHEINWERFERS

- Die Stromkabel durch die mittigen Bohrungen in der Bajonettsockeldichtung ziehen. Die Kabel wenn möglich von innerhalb des Bootes einführen, damit der Kabelabstand zwischen dem Scheinwerfer und Bajonettsockel möglichst gering bleibt (siehe Montagezeichnung).
- Den Scheinwerfer auf den Bajonettsockel aufsetzen. Der Sicherheitsverschluss-Gewindestift befindet sich in der 5-Uhr-Position. Den Scheinwerfer mit leichtem Druck in den Bajonettsockel drehen, bis sich der Sicherheitsverschluss-Gewindestift in der 6-Uhr-Position befindet (nach hinten zeigt).
- Den Sicherheitsverschluss-Gewindestift mit dem Schlüssel anziehen und den Scheinwerfer damit feststellen.

### 3. INSTALLATION DES STEUERGERÄTS

- Einen geeigneten und praktisch erreichbaren Standort für das Steuergerät auswählen.
- Drei Löcher für die Stromkabel und die Feststellschrauben bohren (siehe mitgelieferte Schablone).
- Die Stromkabel von innerhalb des Bootes durch die Bohrungen ziehen, um die Kabellänge zwischen dem Steuergerät und der Montagefläche gering zu halten.
- Das Steuergerät mithilfe des mitgelieferten Installationskits befestigen.

### 4. STROMANSCHLUSS

Der Suchscheinwerfer und die Steuergeräte sollten an unabhängige Schaltkreise angeschlossen sein. Weitere Steuergeräte (maximal 3 zusätzliche Fernbedienungen) können im gleichen oder einem unabhängigen Schaltkreis installiert werden (siehe Schaltbilder 1 und 2). Dadurch wird die Neukonfiguration des Hauptsteuergeräts oder die erstmalige Konfiguration zusätzlicher Fernbedienungen vereinfacht (siehe Abschnitt Konfiguration zusätzlicher Fernbedienungen). Die korrekte Kabelstärke entnehmen Sie bitte der Kabelstärkentabelle (unten).

#### ACHTUNG GEFAHR! – ELEKTRISCHEN SCHLAG VERMEIDEN



Zur Vermeidung von Verletzungen, Umgebungs- und/oder Gerätebeschädigung vor jeglichen Arbeiten an der Einheit die Stromzufuhr trennen.

#### Kabeltabelle

Spannung	Amp	Sicherung	Kabel-Ø/ft. Kabel *				
			0'-10'	10'-15'	15'-25'	25'-40'	40'-60'
12V	10	15	#14 (2.5)	#14 (2.5)	#12 (4)	#12 (4)	#10 (6)
24V	7	10	#14 (2.5)	#14 (2.5)	#12 (4)	#12 (4)	#10 (6)

\* Strecke ist die Gesamtlänge von der Stromquelle zum System und zurück zur Erdung. Die Kabelquerschnitte sind in AWG und Millimeter angegeben.

## VERFAHREN ZUR KONFIGURATION

Hinweis: Das mit diesem Produkt gelieferte Steuergerät wurde werkseitig für die Kommunikation mit dem Suchscheinwerfer initialisiert. Dieses Verfahren muss nicht durchgeführt werden, es sei denn, ein Steuergerät wird hinzugefügt oder ersetzt.

- Batteriestrom zum Suchscheinwerfer unterbrechen.
- Stromzufuhr zum Übertragungsgerät trennen.
- Stromzufuhr zum Übertragungsgerät neu anschließen.
- Die Ein/Austaste zusammen mit dem linken Richtungspfeil auf dem Steuergerät gedrückt halten und dabei den Strom zum Suchscheinwerfer wieder anschließen. Der Suchscheinwerfer wird innerhalb von 2 Sekunden wieder eingeschaltet.
- Hiermit ist die Code-Synchronisierung abgeschlossen.

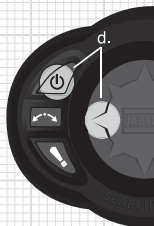

DE

## KONFIGURATION DER KOMMUNIKATION MIT ZUSÄTZLICHEN FERNBEDIENUNGEN

Der Jabsco 233SL kann mit maximal 4 Fernbedienungen betrieben werden. Bei jedem Hinzufügen einer neuen oder Ersetzen einer Fernbedienung müssen alle Geräte anhand der oben aufgeführten Schritte neu initialisiert werden. Dabei muss der Strom zum Suchscheinwerfer erst getrennt und dann unter Drücken der Ein/Austaste jeder neuen Fernbedienung wieder angeschlossen werden.

### LEGENDE ZUM VERDRÄHTUNGSSCHEMA

A	Suchscheinwerfer
B	Steuergerät
C	Unterbrecher / Sicherungsblock
D	Batterie
E	Zusätzl. Fernbedienungen (max. 3)

## REINIGUNG VON AUSSENFLÄCHEN

Zur Reinigung der Außenflächen empfiehlt sich eine milde Lösung aus warmem Wasser und Seife.

### VORSICHT!



Keine Reinigungsmittel mit Estern, halogenierten Lösungsmitteln, aromatischen Lösungsmitteln, Ketonen, starken Säuren oder Basen benutzen.

### VORSICHT! - VERBRENNUNGSGEFAHR



Verbrennungsgefahr. Linse bei eingeschaltetem Scheinwerfer nicht berühren.

## SERVICE UND WARTUNG

Der 233 Suchscheinwerfer wird mit einer ab Kaufdatum gültigen, einjährigen Garantie geliefert. Alle Defekte in diesem ersten Garantiejahr werden von Jabsco bearbeitet und kostenlos repariert. Sollten Sie nach dem Garantiejahr Service benötigen oder Defekte feststellen, wenden Sie sich bitte an Jabsco, um sich über Service, Ersatzteile und deren Preise zu erkundigen. Da es sich um ein komplexes Produkt handelt, werden alle Wartungsarbeiten und Ersatzteilmontagen entweder in einem Xylem Werk oder von einem zugelassenen Xylem Servicecenter ausgeführt.

## GARANTIEBESCHRÄNKUNG

Xylem – Jabsco („Xylem“) garantiert, dass das von Xylem hergestellte und verkaufte Produkt („das Produkt“) zur Zeit der Lieferung den geltenden Spezifikationen und Beschreibungen entspricht und 1 Jahr lang bzw. für den auf der Produktverpackung genannten Zeitraum frei von Material- oder Produktionsfehlern ist. Die Garantie gilt nicht für Mängel, die im Lauf des Transports entstanden sind, die durch Lagerung, Betrieb, Verwendung oder Wartung unter Umgebungsbedingungen hervorgerufen wurden, die den Anweisungen bzw. Spezifikationen von Xylem widersprechen bzw. die infolge einer unbefugten Veränderung oder Modifikation des Produkts entstanden sind.

Im Fall einer Verletzung der vertraglichen Zusicherung besteht die einzige Verantwortung von Xylem darin, nach eigenem Ermessen das defekte Produkt zu reparieren oder ersetzen. Die Garantie hat nur mit einem Kaufbeleg von einem zugelassenen Xylem Händler Gültigkeit.

Bitte bedenken Sie, dass der Verkaufsort für die Garantie des Produkts zuständig ist. Für weitere Informationen zu den Garantien von Xylem oder um eine Garantieleistung geltend zu machen, wenden Sie sich bitte an eine für Sie zuständige Xylem Vertretung oder besuchen Sie unsere Website: [www.jabsco.com](http://www.jabsco.com).

# Proiettore wireless a doppio fascio con comando a distanza

IT

- La potente lampada alogena a doppio fascio offre un'intensità luminosa di 200.000 candele
- Il meccanismo brevettato di messa a fuoco offre capacità vera di raggio concentrato (faretto) e raggio diffuso (riflettore)
- Il sistema di controllo wireless del proiettore consente di installare facilmente 4 stazioni di controllo
- Infinite capacità di movimento grazie al comando direzionale su pannello a sfioramento a 8 vie
- Il robusto alloggiamento in alluminio anodizzato e verniciato offre una resistenza totale alla corrosione
- Capacità di rotazione continua senza rischio di corrosione dell'anello di contatto
- Per le capacità verticali di 27° sono usati robusti componenti in Delrin™ e un motore a ingranaggi per servizi gravosi
- La funzione brevettata di scansione offre un angolo di +/- 10 gradi accurato e costante dal punto di partenza
- Capacità Veloce e Lento per un'accurata identificazione dei segnali di canale
- Base a baionetta brevettata di facile installazione con meccanismo di blocco di sicurezza.

## APPLICAZIONE

Un proiettore marino deve essere capace di svolgere compiti diversi: da trovare le boe a illuminare un canale stretto. Il nuovo proiettore 233SL è stato progettato per offrire la combinazione migliore di spargimento del fascio luminoso (ampiezza) e intensità (lunghezza), per copertura più breve e più lunga (servizio).

Il 233SL può essere usato anche per motorhome di misura media e grande, per illuminare i vialetti d'accesso ai campeggi, i segnali stradali e come faro d'illuminazione in retromarcia.

## INFORMAZIONI SULLE PRESTAZIONI

Jabsco indica in due modi i dati sulle prestazioni: Intensità luminosa (in candele) e Lux. L'intensità luminosa è un'utile guida per la luce effettivamente prodotta; tuttavia, non misura l'efficienza del modello di proiettore per proiettare la luce verso l'obiettivo. La guida di confronto più importante è LUX, che è la misura della luce effettivamente disponibile a una data distanza. Per distinguere un livello ragionevole di dettaglio, è generalmente necessario il livello di un lux.

	<b>Intensità luminosa (in candele)</b>	<b>200,000</b>
	Il primo standard di misurazione della luce consisteva in una candela di spermaceti di dimensioni standard accesa ad una certa velocità, emettendo luce in una direzione. Questa era conosciuta come una candela standard, e la sua luce da una qualsiasi direzione era detta avere l'intensità della potenza di una candela. Questa si chiama anche una candela. Una candela emette un'intensità luminosa di una candela.	

	<b>LUX</b>	<b>1 LUX a raggio concentrato di 1452 piedi (443 m)</b>
	LUX è un'unità di misura dell'intensità della luce. È uguale all'illuminazione di una superficie a un metro di distanza da una sola candela. L'unità d'illuminazione del sistema internazionale è pari a un lumen per metro quadrato.	

## FUNZIONE E USO DEL PROIETTORE



### Unità di controllo a 8 vie

L'unità di controllo a 8 vie offre tempi più rapidi verso l'obiettivo delle unità di controllo a 4 vie, spostandosi in tutte le diagonali.

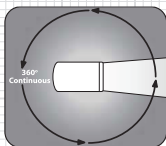

### Campo d'azione orizzontale

Il campo d'azione orizzontale di questa luce è 360 gradi continui.

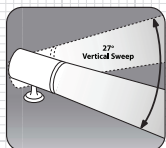

### Campo d'azione verticale

Il campo d'azione verticale di questa luce è 27 gradi. Nove dalla linea centrale a completamente alzato, e 18 dalla linea centrale a completamente abbassato.

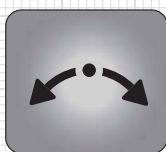

### Scansione automatica

Con la luce in modalità veloce o lenta, la scansione avverrà 10 gradi su ciascun lato del punto obiettivo iniziale. Se la luce è già in modalità veloce e viene selezionata la Scansione, la luce cambierà automaticamente in modalità lenta. Premere semplicemente di nuovo il pulsante di scansione automatica per completare il ciclo. La luce tornerà al suo punto d'avvio iniziale e i comandi direzionali torneranno di nuovo disponibili per l'uso.



### Velocità

Il proiettore 233SL può far girare tutti gli assi del movimento in modalità VELOCE o LENTA. Per veloce, premere il pulsante della lepre; per lenta, il pulsante della tartaruga.



### Raggio concentrato/diffuso

I pulsanti del raggio concentrato e diffuso consentono alla configurazione del fascio luminoso di cambiare da concentrato a diffuso, o ad una qualsiasi combinazione del fascio entro questi due limiti estremi. Tenere premuto uno di questi pulsanti fino a quando si raggiunge la configurazione desiderata del fascio luminoso. Per raggio completamente concentrato o diffuso, tenere premuto il relativo pulsante fino a quando arriva ad uno stop completo.

## PRESTAZIONI WIRELESS DEL CAMPO D'AZIONE

Le unità di controllo del 233SL sono testate in condizioni marine reali. Le luci sono installate sia sul tetto della carrozzeria che a prua, con le unità di controllo primarie situate sull'alloggiamento del timone e quelle secondarie in varie altre posizioni. I risultati mostrano nessuna perdita di interferenza fra la luce e l'unità di controllo funzionante come dovuto. Prove di laboratorio hanno mostrato nessuna perdita di prestazioni nelle condizioni del raggio visivo a 30 m. Ulteriori prove di laboratorio con la luce e l'unità di controllo comunicante attraverso ostruzioni a 15 m, non hanno mostrato alcuna perdita di prestazioni.

## ISTRUZIONI PER L'INSTALLAZIONE E L'APPONTAMENTO

Le istruzioni per l'installazione comprendono 3 fasi di approntamento. Queste sono:

- 1: Montaggio della luce
- 2: Montaggio dell'unità di controllo
- 3: Adattamento dell'unità di controllo con la luce

Per ulteriori informazioni sul montaggio di ulteriori stazioni di controllo, vedere a pagina 3 di questo opuscolo informativo.

### 1. MONTAGGIO DELLA BAIONETTA IN ACCIAIO INOSSIDABILE MONTAGGIO DELLA STAFFA E DELLA TENUTA SUL PONTE

- Scegliere una posizione che consenta la libera proiezione del fascio luminoso. La base del proiettore deve essere montata su una superficie piatta e livellata. Accertarsi che la luce possa ruotare di 360 gradi senza ostruzioni.
- Usare la sagoma di montaggio per ubicare la piastra di montaggio a baionetta in acciaio inossidabile e la tenuta per il ponte. Trapanare un foro di 20 mm per l'alimentazione a 12V nella posizione evidenziata anche sulla sagoma di montaggio. Trapanare 4 fori per fissare la luce sul ponte. Jabsco raccomanda di usare bulloni di montaggio in acciaio inossidabile con rondelle di bloccaggio.
- Montare la staffa di montaggio in acciaio inossidabile in modo che il nome Jabsco sia rivolto sul retro. (la freccia apparirà in avanti)
- Fissare la luce a posto con viti o bulloni di 6,3 mm, a seconda del metodo di fissaggio.

### 2. MONTAGGIO DEL PROIETTORE

- Passare i cavi di alimentazione attraverso i fori centrali nella tenuta per il ponte della base a baionetta. Se possibile, stendere i cavi dall'interno della barca, per ridurre al minimo la quantità di cavo fra la luce e il raccordo sulla base a baionetta. (vedere diagramma del montaggio)
- Mettere la luce sul raccordo della base a baionetta con il grano di blocco di sicurezza posto nella posizione delle ore 5. Ruotare la luce nel raccordo della base a baionetta applicando al tempo stesso ragionevole pressione fino a quando il grano di blocco di sicurezza si trova nella posizione delle ore 6 (rivolta verso il retro).
- Usando la chiave del grano di blocco di sicurezza, serrare la luce in posizione ruotando il grano di blocco di sicurezza.

### 3. MONTAGGIO DELL'UNITÀ DI CONTROLLO

- Selezionare una posizione che consenta il funzionamento comodo del comando.
- Trapanare tre fori (vedere l'allegata Sagoma ritagliata del pannello) per farvi passare i cavi di alimentazione e i bulloni di fissaggio.
- Stendere i cavi di alimentazione attraverso il foro trapanato dall'interno della barca, per ridurre al minimo la quantità di cavo fra l'unità di controllo e la superficie di montaggio.
- Serrare il comando usando l'accluso kit d'installazione.

### 4. INSTALLAZIONE ELETTRICA

Il proiettore e le unità di controllo dovrebbero essere installati su circuiti elettrici indipendenti. Ulteriori unità di controllo (massimo 3) possono essere cablate indipendentemente oppure sullo stesso circuito (vedere diagrammi dei cablaggi 1 e 2). Ciò serve a semplificare il processo di riadattamento dell'unità di controllo principale o dell'adattamento iniziale di ogni altra unità di controllo aggiuntiva (per informazioni sul processo di adattamento, vedere la sezione Adattamento di unità di controllo aggiuntive). Per la misura corretta dei fili elettrici, vedere di seguito la tabella apposita.

#### PERICOLO! - RIDURRE IL RISCHIO DI SCOSSE ELETTRICHE



Per evitare infortuni alla persona, danni all'ambiente circostante e/o all'unità, staccare sempre l'alimentazione dal sistema prima di lavorare sull'unità.

Tabella del cablaggio

VOLT.	AMP.	DIMENSIONE		DIMENSIONE FILI IN PIEDI*			
		FUSIBILE	0'-10'	10'-15'	15'-25'	25'-40'	40'-60'
12V CC	10	15	#14 (2.5)	#14 (2.5)	#12 (4)	#12 (4)	#10 (6)
24V CC	7	10	#14 (2.5)	#14 (2.5)	#12 (4)	#12 (4)	#10 (6)

\* La lunghezza del percorso è la lunghezza totale del circuito dalla fonte di energia al prodotto e di nuovo alla messa a terra. Le dimensioni dei fili elencate sono in calibro AWG e in millimetri metrici.



## PROCEDURA DEL MODO DI ADATTAMENTO

Nota: l'unità di controllo inclusa con questo prodotto è stata inizializzata alla fabbrica per comunicare con il proiettore. Non è necessario eseguire questa procedura a meno che venga aggiunta o sostituita un'unità di controllo.

- Scollegare l'alimentazione della batteria al proiettore.
- Scollegare l'alimentazione al trasmettitore.
- Ricollegare l'alimentazione al trasmettitore.
- Tenere premuto il pulsante "on/off" e la freccia direzionale sinistra sull'unità di controllo ricollegando al tempo stesso l'alimentazione al proiettore. Il proiettore si accenderà entro 2 secondi.
- La sincronizzazione dei codici è completata.

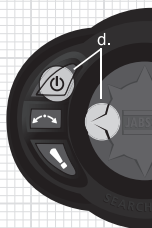

IT

## ADATTAMENTO DI ULTERIORI UNITÀ DI CONTROLLO ALL'UNITÀ

Il proiettore Jabsco 233SL può supportare fino a 4 unità di controllo separate. Ogni volta che al sistema viene aggiunta, o sostituita, un'unità di controllo, tutte le altre unità di controllo devono essere inizializzate di nuovo eseguendo la procedura sopra descritta. Per ogni unità di controllo aggiunta, è necessario scollegare e ricollegare l'alimentazione al proiettore premendo al tempo stesso il pulsante "on/off" delle unità di controllo.

### CHIAVE DELLO SCHEMA DEL CABLAGGIO

A	Proiettore
B	Unità di controllo
C	Blocco interruttore disgiuntore / fusibile
D	Batteria
E	Ulteriori unità di controllo (massimo 3)

## PULIZIA DELLE SUPERFICI ESTERNE

Per pulire le superfici esterne, si raccomanda di usare una soluzione di acqua calda e sapone detergente delicato.

### ATTENZIONE!



Non usare detersivi contenenti esteri, solventi alogenati, solventi aromatici, chetoni e acidi o basi forti.

### ATTENZIONE! - PERICOLO DI USTIONE



Pericolo di ustione. Non toccare la lente quando la luce è accesa.

## SERVIZIO E MANUTENZIONE

Il proiettore 233 ha la garanzia di un anno dalla data dell'acquisto. Ogni difetto riscontrato nel primo anno di garanzia sarà trattato da Jabsco e riparato gratuitamente per il cliente. Per la richiesta di assistenza e difetti riscontrati oltre l'anno di garanzia del prodotto, rivolgersi alla Jabsco per informazioni e preventivi sulle parti di ricambio. Data la complessità di questo prodotto, ogni intervento di assistenza e sostituzione di parti di ricambio sarà gestito dalla fabbrica o da un centro di assistenza autorizzato Xylem.

## GARANZIA LIMITATA

Xylem – Jabsco ("Xylem") garantisce che al momento della consegna il prodotto fabbricato da Xylem e venduto qui sotto ("il prodotto") sarà conforme alle specifiche e alle descrizioni indicate, e sarà privo di difetti nei materiali e nella lavorazione per il periodo di 1 anno, o per il periodo indicato sull'imballaggio del prodotto. La garanzia non si estende ad un prodotto che diventa difettoso a seguito di danno subito durante il trasporto o le operazioni di stoccaggio, uso o manutenzione in un ambiente non conforme alle istruzioni o alle specifiche di Xylem o se il prodotto viene alterato o modificato in alcun modo.

La sola responsabilità della Xylem per l'infrazione di questa garanzia sarà (a sua opzione) riparare o sostituire il prodotto difettoso. La garanzia è valida solo esibendo la prova d'acquisto da un rivenditore autorizzato Xylem.

Si tenga presente che la garanzia sul prodotto si accompagna al luogo d'acquisto. Per ulteriori informazioni sulle garanzie Xylem o per fare una richiesta in garanzia, rivolgersi al rappresentante Xylem di zona o visitare il nostro sito Web: [www.jabsco.com](http://www.jabsco.com).

# Draadloos op afstand bedienbaar zoeklicht met dubbele straal

- Krachtige halooogenlamp met dubbele straal biedt 200.000 kaarssterkte
- Gepatenteerd scherpstelmechanisme biedt echte Spot/Flood-mogelijkheden
- Op het draadloze zoeklichtregelsysteem kunnen max. 4 controllers gemakkelijk worden aangesloten
- Onbeperkte bewegingsmogelijkheden dankzij de 8-voudige richtingsbesturing via touchpad
- Robuuste geanodiseerde & gelakte aluminiumbehuizing biedt volledige corrosiebestendigheid
- Continue rotatiemogelijkheden zonder corrosie van de slepring
- 27° verticale draaihoek dankzij robuuste Delrin™-componenten en zware reductiemotor
- Gepatenteerde draaifunctie met een nauwkeurige en constante beweging van +/- 10° vanaf het startpunt
- Snelle en langzame beweging voor het nauwkeurig zoeken naar kanaalmarkeringen
- Gepatenteerde, gemakkelijk te installeren bajonetbasisplaat met vergrendelingsmechanisme

## TOEPASSING

Een zoeklicht voor de scheepvaart moet in staat zijn een groot aantal taken te verichten, van het vinden van boeien tot aan het verlichten van een nauw kanaal. De nieuwe 233SL is ontworpen om de beste combinatie te bieden van straalspread (breedte) en intensiteit (lengte) voor zowel korte als lange afstanden (werk).

De 233SL kan ook worden gebruikt voor middelgrote tot grote campers voor het verlichten van opritten naar kampeerplaatsen, verkeersborden en als achteruitrijverlichting.

## PRESTATIEGEGEVENS

Jabsco geeft prestatiegegevens op twee manieren aan: kaarssterkte & lux. Kaarssterkte is een handige eenheid voor het werkelijk geproduceerde licht. Het meet echter niet de efficiëntie van het reflectorontwerp om licht op een doel te projecteren. De meest relevante vergelijkende eenheid is lux, de meetwaarde voor het licht dat daadwerkelijk op een bepaalde afstand beschikbaar is. Om een redelijk detailniveau te kunnen onderscheiden, is meestal één lux noodzakelijk.



### Kaarssterkte

**200,000**

De eerste standaard voor het meten van licht was een spermacetikaars van een standaardafmeting die met een bepaalde snelheid brandde en licht in één richting uitstraalde. Dit stond bekend als een standaardkaars en de intensiteit van het daardoor uitgestraalde licht vanuit een willekeurige richting werd één kaarssterkte genoemd. Dit is ook bekend als één candela. Een kaars straalt één kaarssterkte uit.



### LUX

**Spot - 1 LUX op 1452 ft. (443 m) afstand**

Lux is een meeteenheid voor de lichtsterkte. Het is gelijk aan de verlichting van een oppervlak op een afstand van één meter met één enkele kaars. Het is de internationale eenheid voor lichtsterkte en is gelijk aan één lumen per vierkante meter.

## WERKING EN BEDIENING VAN HET ZOEKLICHT



### 8-weg controller

Met de 8-weg controller kunnen doelen sneller worden verlicht dan met 4-weg controllers omdat over alle diagonalen wordt bewogen.

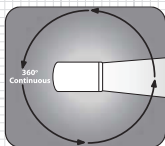

### Horizontaal bereik

Het horizontale bereik voor dit zoeklicht is continu 360 graden.

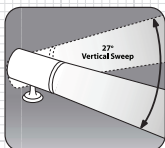

### Verticaal bereik

Het verticale bereik voor dit zoeklicht is 27 graden. 19 van de hartlijn tot volledig omhoog en 18 van de hartlijn tot volledig omlaag.

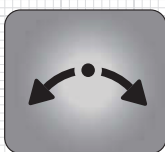

### Automatisch draaien

In de snelle of langzame modus zal het zoeklicht continu 10 graden draaien aan elke kant van het oorspronkelijk gekozen punt. Als het zoeklicht zich daarbij in de snelle modus bevindt, zal het automatisch omschakelen naar de langzame modus. Om de cyclus te voltooien, hoeft u alleen op de knop Automatisch draaien te drukken. Het zoeklicht keert dan terug naar het startpunt en de richtingcontrollers zijn weer beschikbaar.



### Snelheid

De 233SL kan alle bewegingsassen in SNELLE of LANGZAME modus laten bewegen. Druk op de Haas-knop voor de snelle modus en op de Schildpad-knop voor de langzame modus.



### Spot / Flood

Met de knoppen Spot (punt) en Flood (schijnwerper) kunt u de straal veranderen van een punt in een schijnwerper of elke straalvorm tussen deze extremen. Daarvoor hoeft u alleen een van de knoppen ingedrukt te houden totdat u de gewenste straalvorm hebt bereikt. Voor een volledige Spot of Flood moet u de Spot- of Flood-knop indrukken totdat deze geheel stopt.

## DRAADLOOS BEREIK

De 233SL draadloze controllers werden onder echte scheepvaartomstandigheden getest. De zoeklichten werden zowel op het dak van de kapiteinshut als op de boeg geïnstalleerd, waarbij de primaire controllers zich in de stuurhut bevonden en de secundaire controllers op diverse andere plaatsen. Uit de resultaten bleek geen interferentieverlies tussen het zoeklicht en de controller die volgens de eisen werkte. Bij testen in het laboratorium werd geen prestatieverlies in de gezichtslijn op een afstand van 30 m (100 ft) vastgesteld. Bij aanvullende laboratoriumtesten van de communicatie tussen zoeklicht en controller bij obstakels op een afstand van 15 m (50 ft) werd geen prestatieverlies vastgesteld.

## INSTALLATIE- & INSTELINSTRUCTIES

De installatie-instructies omvatten de volgende 3 stappen:

- 1: Montage van het zoeklicht
- 2: Montage van de controller
- 3: "Inleren" van de controller op het licht

Voor nadere informatie over de montage van aanvullende controllers zie pagina 3 van deze handleiding.

### 1. MONTAGE VAN DE ROESTVRIJSTALEN BAJONET-MONTAGEBEUGEL EN DEKAFDICHTING

- Kies een plaats die geschikt is voor het duidelijk projecteren van de straal. De basisplaat van het zoeklicht moet op een vlakke ondergrond worden gemonteerd. Zorg dat het zoeklicht 360° kan draaien zonder te worden belemmerd.
- Gebruik de montagesjabloon om de juiste montageplaatsen c.q. -gaten voor de meegeleverde roestvrijstalen bajonetmontageplaat en dekafdichting te bepalen c.q. aan te tekenen. Een 20 mm gat voor de 12 V-voedingskabel moet op de betreffende plaats worden geboord; dit gat is ook op de montagesjabloon aangegeven. Boor 4 montagegaten om het zoeklicht aan het dek te bevestigen. Jabsco raadt het gebruik van roestvrijstalen montagebouten met borgringen aan.
- Monteer de roestvrijstalen montagebeugel zodanig dat de naam Jabsco naar achteren wijst. (de pijl wijst naar voren)
- Bevestig het zoeklicht op de gekozen plaats met behulp van de meegeleverde 6,3 mm schroeven of bouten of met andere schroeven die voor deze toepassing geschikt zijn.

### 2. MONTAGE VAN HET ZOEKLICHT

- Voer de voedingskabel door de centrale gaten in de dekafdichting van de bajonetbasisplaat. Leid de kabels, indien mogelijk, vanaf de binnenkant van de boot om de hoeveelheid kabel tussen het zoeklicht en de bajonetbasisplaat tot een minimum te beperken. (zie montageschema)
- Plaats het zoeklicht op de bajonetbasisplaat met de borgstifttap in de 5-uurstand. Draai het zoeklicht in de bajonetbasisplaat terwijl u normale druk uitoefent, totdat de borgstifttap zich in de 6-uurstand bevindt (naar achteren wijzend).
- Borg het zoeklicht met de borgstifttapsleutel door de borgstifttap rond te draaien.

### 3. MONTAGE VAN DE CONTROLLER

- Kies een plaats waar u de controller gemakkelijk kunt bedienen.
- Boor drie gaten (zie meegeleverde paneeluitsparingsjabloon) voor de voedingskabels en montagebouten.
- Leid de voedingskabels door het geboorde gat vanaf de binnenkant van de boot om de hoeveelheid kabel tussen de controller en het montageoppervlak tot een minimum te beperken.
- Maak de controller vast met de meegeleverde installatieset.

### 4. ELEKTRISCHE INSTALLATIE

Het zoeklicht en de controller(s) moeten op aparte elektrische circuits worden aangesloten. De kabels van aanvullende controllers (max. 3) kunnen onafhankelijk of op hetzelfde circuit worden aangesloten (zie bedradingsschema 1 & 2). Daardoor wordt het opnieuw inleren van de hoofdcontroller of het inleren van aanvullende controllers vergemakkelijkt (zie het gedeelte Inleren van aanvullende controllers voor informatie over het inleerproces). Raadpleeg de (onderstaande) tabel met draadmaten voor de juiste draadmaat.

#### GEVAAR! – BEPERK HET RISICO OP ELEKTRISCHE SCHOKKEN



Schakel de voeding naar het systeem uit voordat u werkzaamheden aan het apparaat verricht om persoonlijk letsel, schade aan de omgeving en/of het apparaat te voorkomen.

Bedradingstabel

SPANNING	MAX. STROOM	ZEKE-RING	KABEL PER VOET SERIELENGTE**				
			0'-10'	10'-15'	15'-25'	25'-40'	40'-60'
12 V gelijkstroom	10	15	#14 (2.5)	#14 (2.5)	#12 (4)	#12 (4)	#10 (6)
24 V gelijkstroom	7	10	#14 (2.5)	#14 (2.5)	#12 (4)	#12 (4)	#10 (6)

\* De serielengte is de totale lengte van het circuit vanaf de stroombron tot aan het product en terug naar het aardpunt. De kabeldiktes zijn aangegeven in AWG en in millimeter.

## INLEERPROCEDURE

Opm.: de bij dit product geleverde controller werd in de fabriek geïnitieerd om te kunnen communiceren met het zoeklicht. Deze procedure hoeft alleen te worden uitgevoerd als u een controller toevoegt of vervangt.

- Schakel de accustroom naar het zoeklicht uit.
- Schakel de stroom naar de zender uit.
- Schakel de stroom naar de zender weer in.
- Druk op de "AAN/UIT"-knop en de linker richtingspijl en houd deze ingedrukt terwijl u de stroom naar het zoeklicht weer inschakelt. Het zoeklicht zal binnen twee (2) seconden worden ingeschakeld.
- De codesynchronisatie is dan voltooid.

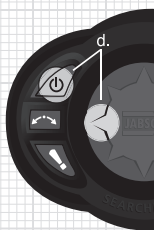

NL

## INLEREN VAN AANVULLENDE CONTROLLERS VOOR HET APPARAAT

Op de Jabsco 233SL kunnen max. vier (4) afzonderlijke controllers worden aangesloten. Telkens als een controller aan het systeem wordt toegevoegd, of wordt vervangen, moeten alle controllers volgens de bovenstaande procedure opnieuw worden geïnitieerd. De stroom naar het zoeklicht moet worden uitgeschakeld en dan weer worden ingeschakeld, terwijl u voor elke toegevoegde controller de "AAN/UIT"-knop van de controller indrukt.

### LEGENDA BEDRADINGSSHEMA

A	Zoeklicht
B	Controller
C	Stroomonderbreker / zekeringblok
D	Accu
E	Aanvullende controllers (max. 3)

## REINIGING VAN DE BUITENKANT

Voor het reinigen van de buitenkant wordt een oplossing van warm water en een milde zeepoplossing aanbevolen.

### VOORZICHTIG!



Gebruik geen reinigingsmiddelen die esters, gehalogeneerde oplosmiddelen, aromatische oplosmiddelen, ketonen en sterke zuren of basen bevatten.

### VOORZICHTIG! - GEVAAR VAN BRANDWONDEN



Gevaar van brandwonden. Raak de lens niet aan als het zoeklicht is ingeschakeld.

## SERVICE & ONDERHOUD

Voor het 233 zoeklicht wordt een garantie van één jaar afgegeven vanaf de aankoopdatum. Alle defecten in dit eerste jaar zullen door Jabsco worden verholpen en gratis worden gerepareerd. Voor service en defecten die na het eerste jaar ontstaan, verzoeken wij u contact op te nemen met Jabsco voor informatie over en prijzen van reserveonderdelen. Vanwege de complexiteit van dit product zullen alle service- en onderhoudswerkzaamheden en het vervangen van onderdelen worden uitgevoerd in de fabriek of in een door Xylem erkend servicecentrum.

## BEPERKTE GARANTIE

Xylem – Jabsco ("Xylem") garandeert dat op het moment van verzending het product dat door Xylem is geproduceerd en verkocht ("het product") voldoet aan de toepasselijke schriftelijke specificaties en beschrijvingen en geen materiaal- en fabricagefouten bevat gedurende een periode van 1 jaar of gedurende de periode die op de productverpakking is vermeld. De garantie geldt niet voor een product dat defect raakt door beschadiging tijdens het transport of door opslag, bediening, gebruik of onderhoud in een omgeving die niet overeenkomt met de instructies of specificaties van Xylem of als het product op een of andere wijze wordt gewijzigd of aangepast.

De enige aansprakelijkheid van Xylem krachtens deze garantie is (naar keuze van Xylem) reparatie of vervanging van het defecte product. De garantie is alleen geldig als men in het bezit is van een aankoopbewijs van een erkende Xylem-dealer.

Let op dat de garantie voor het product gekoppeld is aan de plaats van aankoop. Voor nadere informatie over Xylem-garanties of om een garantieclaim in te dienen, verzoeken wij u contact op te nemen met uw plaatselijke Xylem-vertegenwoordiger of naar onze website te gaan: [www.jabsco.com](http://www.jabsco.com).

# Strålkastare med dubbelt strålknippe och trådlös fjärrkontroll

- Kraftfull konfiguration med halogenlampa med dubbelt strålknippe ger en ljusstyrka på 200 000 candela
- Patenterad fokusmekanism ger verklig sökar-/flodljuskapacitet
- Trådlöst kontrollsystem för strålkastaren tillåter upp till 4 lätt-installerade kontrollstationer
- Obegränsad rörelsekapacitet på grund av manöverkontroll med 8-vägs pekplatta
- Slitstarkt eloxerat och målat aluminiumhölje för total korrosionsbeständighet
- Kontinuerlig rotationskapacitet utan släpringskorrosion
- 27° vertikal funktion utnyttjar slitstarka Delrin™-komponenter och en stark kuggväxelmotor
- Patenterad svepningsfunktion ger noggranna och konstanta +/- 10 grader från startläget
- Snabba och långsamma rörelser för noggrann markör-identifiering
- Patenterad, lättinstallerad bajonettfattning med säkerhets-låsmekanism.

## TILLÄMPNING

En strålkastare på båten måste bland annat kunna lokalisera bojar och lysa upp trånga farleder. Den nya 233SL-modellen har konstruerats föra att erbjuda den bästa kombinationen av spridning (bredd) och intensitet (längd), för kortare och längre avstånd (arbete).

233SL kan även användas på medelstora och stora husbilar för att lysa upp vägar till campingplatser, trafikskyltar och som en backningslampa.

## PRESTANDADATA

Jabsco mäter prestanda på två olika sätt: Ljusstyrka och lux. Ljusstyrka är en god riktlinje för hur mycket ljus som produceras, men mäter inte hur effektivt reflektorn riktar ljuset mot målet. Den viktigaste jämförelsen är LUX, vilket är ett mått på mängden av ljus tillgänglig på ett visst avstånd. För att man ska kunna en rimlig nivå detaljer, krävs i allmänhet 1 lux.

	<b>Ljusstyrka</b>	<b>200,000</b>
	Den första standarden för mätning av ljus består av ett spermacetiljus av standard storlek som brinner med en viss hastighet, varvid ljus genereras i en riktning. Detta kallas ett standard ljus och dess ljus från en riktning sägs ha en intensitet på en ljusstyrkeenhet. Detta kallas även en candela. Ett ljus avger en candela.	

	<b>LUX</b>	<b>1 LUX vid 1452 ft. (443 m) sökarlampa</b>
	LUX är en mättenhet för ljusintensitet. Denna enhet motsvarar upplysningen av en yta på 1-meters avstånd från ett brinnande ljus. SI-enheten för illuminans motsvarar en lumen per kvadratmeter.	

## STRÅLKASTARENS FUNKTIONER OCH DRIFT



### 8-vägs styrenhet

8-vägs styrenheten ger kortare tid till målet än 4-vägs styrenheter genom att röra sig över alla diagonaler.

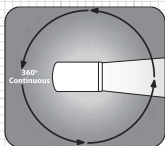

### Horisontellt område

Det horisontella området för denna lampa är ca 360 grader.

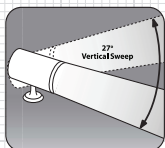

### Vertikalt område

Denna strålkastares vertikala område är 27 grader. Nio från mittlinjen till helt upp och 18 från mittlinjen till helt ned.

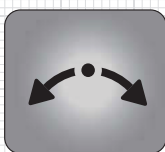

### Automatisk svepning

Med strålkastaren på i antingen snabbt eller långsamt läge, sveper den kontinuerligt 10 grader på vardera sidan av den första målpunkten. Om strålkastaren är i snabbläge, sätter den automatiskt enheten i långsamt läge. Tryck bara på autosvep-knappen igen för att avsluta cykeln. Strålkastaren återgår till sin första start-punkt och riktningkontrollerna blir tillgängliga på nytt.



### Hastighet

233SL kan köra alla rörelseaxlar i SNABBT eller LÅNGSAMT läge. För snabbt ska du trycka på Harknappen och för långsamt på Sköldpaddsknappen.



### Sökarlampa/Flodlampa

Sökar- och flodlampsknapparna låter strålknipps-konfigurationen ändras från sökare till flod, eller olika strålknipps-konfigurationer mellan dessa två extrema gränser. Håll bara en av knapparna nedtryckt tills du nått önskad strålknipps-konfiguration. För full sökar- eller flodfunktion, håll respektive knapp nedtryckt till den stannar fullständigt.

## TRÅDLÖS FJÄRRKONTROLL

233SL-enhetens trådlösa kontroller har testats under verkliga båtförhållanden. Strålkastarna installeras på både hyttens tak och i bogen med huvudstyrenheterna i förarkabinen och de sekundära styrenheterna på olika andra ställen. Resultaten visar ingen förlust av verkan mellan strålkastarna och att fjärrkontrollen fungerar på avsett sätt. Laborietester har inte påvisat prestandaförluster i siktlinjeförhållanden på 30 m. Ytterligare laborietester med strålkastaren och styrenheten kommunicerande genom hinder på 15 m har inte påvisat prestandaförlust.

## INSTALLATION OCH INSTÄLLNINGAR

Installationsanvisningarna inkluderar en inställning i 3 steg.

De inkluderar:

- 1: Montera strålkastaren
- 2: Montera styrenheten
- 3: "Lära" styrenheten att manövrera strålkastaren

För ytterligare information om montering av fler kontrollstationer hänvisas du till sidan 3 i detta datablad.

### 1. MONTERING AV BAJONETTMONTERINGSFÄSTE AV ROSTFRITT STÅL OCH DÄCKTÄTNING

- Välj ett ställe som tillåter klar strålprojicering. Strålkastarbasen bör monteras på en jämn, flat yta. Se till strålkastaren kan vridas 360 grader utan hinder.
- Använd monteringsmallen för att lokalisera bajonettmonteringsplåten av rostfritt stål och däcktätningen som medföljer. Ett 20 mm hål för strömförsörjningen på 12 V måste borraras på platsen som även markeras på monteringsmallen. Borra 4 monteringshål för att fästa strålkastaren vid däckets. Jabasco rekommenderar monteringsbultar av rostfritt stål med låsbrickor.
- Montera monteringsfästet av rostfritt stål så att Jabscos namn på basen är vänt bakåt. (pilen pekar framåt)
- Montera strålkastaren med 6,3 mm skruvar eller bultar, baserat på ifrågavarande tillämpning.

### 2. MONTERING AV STRÅLKASTAREN

- För elkablarna genom mitthålet i bajonettbasens däcktätning. Om det är möjligt ska du föra ledningarna från båtens insida för att minimera kabellängden mellan strålkastaren och bajonettbasförskrivningen. (se monteringsdiagrammet)
- Placera strålkastaren på bajonettbasförskrivningen med låsstiftskruven i läge kl. 5. Roter strålkastaren på bajonettbasförskrivningen medan du applicerar måttligt tryck tills låsstiftskruven är i läge kl. 6 (vänd mot baksidan).
- Använd låsstiftskruven för att låsa strålkastaren på plats genom att rotera skruven.

### 3. MONTERA STYRENHETEN

- Välj en plats som tillåter bekväm användning av styrenheten.
- Borra tre hål (se den medföljande panelmallen) för att dra strömförsörjningskablar och skruva fast bultar.
- Dra elkablarna genom hålet som borrats från båtens insida för att minimera kabellängden mellan styrenheten och monteringsytan.
- Sätt fast styrenheten med det inkluderade installationssetet.

### 4. ELINSTALLATION

Strålkastaren och styrenheten(erna) bör installeras på fristående elektriska kretsar. Ytterligare styrenheter (max. 3 ytterligare) kan anslutas fristående eller på samma krets (se ledningsdragningsdiagram 1 och 2). Syftet är att göra omlärningen av huvudstyrenheten eller den första inlärningen av eventuella ytterligare styrenheter en enkel process (se avsnittet om inlärning av ytterligare styrenheter för information om inlärningsprocessen). Konsultera ledningsstorlekstabellen (nedan) för rätt ledningsstorlek.

#### FARA! - MINSKA RISKEN FÖR ELEKTRISK STÖT



Koppla från strömtillförseln från systemet innan du börjar arbeta på enheten för att undvika personskada, skada på omgivningen och/eller produktskada.

#### Ledningstabell

SPÄNNING	AMPERE- FÖRBRUKNING	SÄKRINGS- STORLEK	LEDNINGSSTORLEK PER LEDNINGSLÄNGD*				
			0'-10'	10'-15'	15'-25'	25'-40'	40'-60'
12 V likström	10	15	#14 (2.5)	#14 (2.5)	#12 (4)	#12 (4)	#10 (6)
24 V likström	7	10	#14 (2.5)	#14 (2.5)	#12 (4)	#12 (4)	#10 (6)

\* Med ledningslängd avses kretsens totala längd från kraftkällan till produkten och tillbaka till jord. Ledningsstorlekarna listas som AWG-mått och i millimeter.



## INLÄRNINGSLÄGE

OBS! Styrenheten som inkluderades med denna produkt initialiserades på fabriken för att kommunicera med strålkastaren. Det är inte nödvändigt att utföra denna rutin utom när du lägger till eller byter styrenhet.

- Koppla från batteriet från strålkastaren.
- Koppla strömmen från sändaren.
- Koppla strömmen igen till sändaren.
- Håll på/av-knappen och vänster riktningspil på styrenheten nedtryckt medan du ansluter strömtillförseln till strålkastaren. Strålkastaren slås PÅ inom (2) sekunder.
- Kodsynkroniseringen är sedan fullgjord.

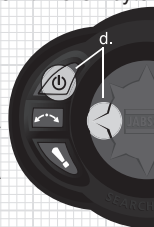

SE

## INLÄRNING AV YTTERLIGARE STYRENHETER FÖR ENHETEN

Jabsco 233SL kan stödja upp till (4) separata styrenheter. Var gång en styrenhet läggs till systemet eller byts ut, måste alla styrenheter ominitialiseras på följande sätt. Strömmen till strålkastaren måste kopplas loss och sedan kopplas till igen medan du håller styrenhetens på/av-knapp nedtryckt för varje styrenhet som läggs till.

### NYCKAR FÖR LEDNINGSDIAGRAM

A	Strålkastare
B	Styrenhet
C	Överspänningsskydd / säkringsblock
D	Batteri
E	Ytterligare styrenheter (3 max)

## RENGÖRING AV YTTERYTOR

Vi rekommenderar att ytterytorna rengörs med en lösning av varmt vatten och ett mildt tvättmedel.

### VAR FÖRSIKTIG!



Använd inte rengöringsmedel som innehåller estrar, halogenerade lösningsmedel, aromatiska lösningsmedel, ketoner och starka syror och baser.

### VAR FÖRSIKTIG! - RISK FÖR BRÄNSKADA



Risk för brännsår. Vidrör inte den linsen när lampan är tänd.

## SERVICE OCH UNDERHÅLL

Strålkastaren 233 omfattas av en 1-års garanti som börjar fr.o.m. inköpsdatumet. Eventuella defekter inom detta första år hanteras av Jabsco och repareras kostnadsfritt för kunden. För service och defekter efter 1-års garantiperioden ska du kontakta Jabsco för information och priser på utbytesdelar. På grund av denna produkt komplexitet måste all service och reparationer utföras antingen på fabriken eller av en Xylem-auktorisera serviceverkstad.

## BEGRÄNSAD GARANTI

Xylem – Jabsco (“Xylem”) garanterar att när produkten, som tillverkas av Xylem och säljs härunder (“produkten”), skickas ut, ska den uppfylla alla tillämpliga skriftliga specifikationer och beskrivningar och vara fri från defekter i material och utförande under en 1-års period eller den period som nämns på produktförpackningen. Garantin omfattar inte en produkt som blir defekt som ett resultat av transportskada eller förvaring, drift, användning eller underhåll i en miljö som inte uppfyller Xylem:s specifikationer eller om produkten ändrats eller modifierats på något sätt.

Xylem:s enda skyldighet vid brott mot denna garanti ska vara att (enligt företagets gottfinnade) reparera eller byta ut den defekta produkten. Garantin är endast giltig med ett inköpskvitto från en auktoriserad Xylem-återförsäljare.

Notera att garantin för denna produkt är kopplad till inköpsstället. För ytterligare information om Xylem-garantier eller för att göra ett garantikrav ska du kontakta en lokal Xylem-representant eller besöka vår webbplats på: [www.jabsco.com](http://www.jabsco.com).

# Proyector de búsqueda de doble haz con control remoto inalámbrico

- Potente configuración de bombilla halógena de doble haz que proporciona una potencia de 200.000 bujías
- Mecanismo de foco patentado que brinda una verdadera capacidad de haz concentrado/haz ancho de iluminación
- Sistema inalámbrico de control del reflector que permite hasta 4 estaciones de control de fácil instalación
- Capacidades de movimiento infinito gracias al control direccional táctil de 8 vías
- Carcasa de aluminio reforzada, anodizada y pintada con resistencia total a la corrosión
- Capacidades de rotación continua que eliminan la corrosión de los anillos rozantes
- Capacidades de 27° en dirección vertical mediante componentes de Delrin™ resistentes y un motor con engranajes para servicio pesado
- Característica de barrido patentada que brinda +/- 10 grados exactos y constantes desde la posición inicial
- Capacidades de modos rápido y lento para una identificación exacta de los marcadores de navegación
- Base de fijación tipo bayoneta patentada fácil de instalar y con mecanismo de bloqueo de seguridad

## APLICACIÓN

Un proyector de búsqueda marino debe tener capacidad para realizar una serie de tareas, desde la localización de boyas hasta la iluminación de canales angostos. El nuevo 233SL ha sido diseñado para ofrecer la mejor combinación de amplitud (ancho) e intensidad (longitud) del haz para funcionar tanto en corto como en largo alcance.

Se puede usar también en casas rodantes medianas o grandes para iluminar los senderos de entrada a campamentos, las señales de las carreteras y como luz de marcha atrás.

## DATOS DE FUNCIONAMIENTO

Jabsco cuantifica los datos de funcionamiento de dos maneras: Bujías y lux. La potencia en bujías es una guía útil para conocer la luz real producida. Sin embargo, no mide la eficiencia del diseño del reflector para proyectar la luz sobre un objetivo. La guía de comparación más relevante es el LUX, que es la medida de la luz real disponible a una distancia dada. A fin de distinguir un nivel razonable de detalle, generalmente es necesario disponer de un nivel de un lux.



### Bujías

200,000

El primer patrón para la medición de la luz consistió en una vela de esperma de ballena de dimensiones normalizadas que se quemaba a una cierta velocidad, entregando luz en una dirección. Esta vela se denominó vela estándar y se dijo que su luz desde cualquier dirección tenía una intensidad de una bujía. Este valor se conoce también como una candela. Una vela emite una potencia de una bujía.



### LUX

Haz concentrado de 1 LUX a 1452 pies (443 m)

El LUX es una unidad de medida de la intensidad de la luz. Es igual a la iluminación de una superficie ubicada a un metro de distancia de una bujía. La unidad de iluminación del sistema internacional, igual a un lumen por metro cuadrado.

## FUNCIONES Y OPERACIÓN DEL PROYECTOR DE BÚSQUEDA



### Controlador de 8 vías

El controlador de 8 vías permite orientar el proyector más rápidamente que los controladores de 4 vías, al moverse a través de todas las diagonales.

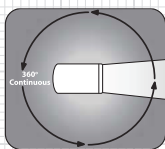

### Alcance horizontal

El alcance horizontal de esta luz es de 360 grados continuos.

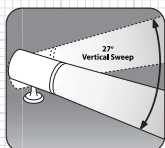

### Alcance vertical

El alcance vertical de esta luz es 27 grados. Nueve desde la línea central hasta la posición máxima hacia arriba y 18 desde la línea central hasta la posición máxima hacia abajo.

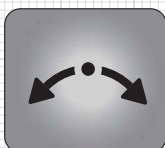

### Barrido automático

Pulse el botón Auto Sweep para activar este modo. La luz barre continuamente 10 grados a cada lado del punto objetivo inicial. Si está en modo rápido, la unidad se coloca automáticamente en modo lento. Pulse simplemente el botón del barrido automático otra vez para terminar el ciclo. La luz vuelve a su punto de arranque inicial y los controles direccionales quedan disponibles para ser usados otra vez.



### Velocidad

El proyector 233SL dispone de la opción de hacer funcionar todos los ejes de movimiento en modos RÁPIDO o LENTO. Para hacerlo funcionar en modo rápido, pulse simplemente el botón de la liebre o, para hacerlo funcionar en modo lento, el de la tortuga.



### Haz concentrado / haz ancho de iluminación

Los botones de haz concentrado y haz ancho de iluminación permiten variar la configuración del haz desde una mancha concentrada a una iluminación amplia, o a cualquier configuración intermedia entre ambos límites extremos. Mantenga simplemente pulsado uno de los botones hasta alcanzar la configuración deseada del haz. Para lograr el haz totalmente concentrado o la iluminación amplia, mantenga pulsado el botón correspondiente hasta que se detenga totalmente.

## ALCANCE DEL CONTROL INALÁMBRICO

Los controladores inalámbricos del 233SL se prueban en condiciones marinas de la vida real. Las luces se instalan en el techo de la cabina y en la proa, con controladores primarios ubicados en la timonera y secundarios en diversas otras ubicaciones. Los resultados muestran que no hay pérdidas por interferencia entre las luces y que el controlador funciona como se requiere. Las pruebas de laboratorio han demostrado que no hay degradación del funcionamiento en condiciones de visión directa a 30 m. Las pruebas adicionales de laboratorio con comunicación entre la luz y el controlador a través de obstáculos a 15 m han demostrado que no hay degradación del funcionamiento.

## INSTRUCCIONES DE INSTALACIÓN Y PREPARACIÓN

Las instrucciones de instalación incluyen 3 etapas de preparación. Son las siguientes:

- 1: Montaje de la luz
- 2: Montaje del controlador
- 3: "Aprendizaje" del controlador con la luz

Para más información sobre el montaje de estaciones de control adicionales, consulte la página 3 de esta hoja de datos.

### 1. MONTAJE DEL SOPORTE DE FIJACIÓN TIPO BAYONETA DE ACERO INOXIDABLE Y EL SELLO DE CUBIERTA

- Seleccione una ubicación que permita la clara proyección del haz. La base del proyector se debe montar sobre una superficie plana y nivelada. Asegúrese de que la luz pueda girar 360 grados sin obstrucciones.
- Use la plantilla de montaje para localizar la placa de fijación tipo bayoneta de acero inoxidable y el sello de cubierta provistos. Debe perforarse un orificio de 20 mm para la alimentación de 12 V en la ubicación también resaltada en la plantilla de montaje. Perfore 4 orificios para fijar la luz a la cubierta. Jabsco recomienda usar pernos de montaje de acero inoxidable con arandelas de seguridad.
- Instale el soporte de montaje de acero inoxidable de modo que el nombre Jabsco de la base mire hacia atrás (la flecha quedará hacia adelante).
- Fije la luz en su sitio con tornillos o pernos de 6,3 mm según sea el método de fijación.

### 2. MONTAJE DEL PROYECTOR DE BÚSQUEDA

- Pase los cables de alimentación a través de los orificios centrales del sello de cubierta de la base de fijación tipo bayoneta. Si es posible, tienda los cables desde el interior de la embarcación para minimizar la cantidad de cable entre la luz y el accesorio tipo bayoneta (vea el diagrama de montaje).
- Coloque la luz en el accesorio tipo bayoneta con el tornillo de bloqueo de seguridad sin cabeza ubicado a 150 grados en sentido horario. Gire la luz en el accesorio tipo bayoneta mientras aplica una presión razonable hasta que el tornillo de seguridad quede en la posición de 180 grados (mirando hacia atrás)
- Bloquee la luz en su sitio girando el tornillo con la llave del mismo.

### 3. MONTAJE DEL CONTROLADOR

- Seleccione una ubicación que permita la operación conveniente del control.
- Perfore tres orificios (vea la plantilla de cortes de panel adjunta) para tender los cables de alimentación y los pernos de fijación.
- Tienda los cables de alimentación a través del orificio perforado desde el interior de la embarcación para minimizar la cantidad de cable entre el controlador y la superficie de montaje.
- Fije el control con el kit de instalación incluido.

### 4. INSTALACIÓN ELÉCTRICA

El proyector de búsqueda y el o los controladores se deben instalar en circuitos eléctricos independientes. Los controladores adicionales (máximo 3) se pueden cablear independientemente o en el mismo circuito (vea los diagramas de cableado 1 y 2). Esto se hace para simplificar el proceso de reaprendizaje del controlador principal o de aprendizaje inicial de los controladores adicionales (para obtener información sobre este proceso, consulte la sección de aprendizaje de los controladores adicionales). Consulte el calibre correcto de cable en la tabla de tamaños de cables (abajo).

#### PELIGRO - REDUCIR EL RIESGO DE ELECTROCUCIÓN



Desconecte la alimentación eléctrica del sistema antes de trabajar en la unidad, a fin de evitar lesiones personales, daños al medio ambiente circundante y/o a la unidad.

Tabla de cableado

VOLTAJE	AMPERAJE CONSUMIDO	TAMAÑO DEL FUSIBLE	TAMAÑO DEL CABLE SEGÚN LOS PIES DE RECORRIDO*				
			0'-10'	10'-15'	15'-25'	25'-40'	40'-60'
12 VCC	10	15	#14 (2.5)	#14 (2.5)	#12 (4)	#12 (4)	#10 (6)
24 VCC	7	10	#14 (2.5)	#14 (2.5)	#12 (4)	#12 (4)	#10 (6)

\* La longitud del recorrido es la longitud total del circuito desde la fuente de alimentación hasta el producto y de retorno a tierra. Los tamaños de cable indicados están en calibres AWG y milímetros.

## PROCEDIMIENTO DEL MODO DE APRENDIZAJE

Nota: El controlador incluido con este producto se inicializó en fábrica para comunicarse con el proyector de búsqueda. No es necesario realizar este procedimiento a menos que se agregue o reemplace un controlador.

- Desconecte la alimentación de batería del proyector de búsqueda.
- Desconecte la alimentación del transmisor.
- Reconecte la alimentación del transmisor.
- Pulse y retenga el botón de encendido y la flecha direccional a la izquierda del controlador mientras reconecta la alimentación del proyector de búsqueda. El proyector de búsqueda se encenderá dentro de los dos (2) segundos.
- De esta forma se completa la sincronización de código.

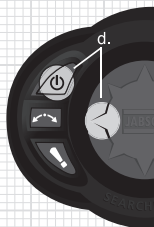

ES

## APRENDIZAJE DE LOS CONTROLADORES ADICIONALES

El proyector Jabsco 233SL puede soportar hasta cuatro (4) controladores distintos. Cada vez que se agrega o se reemplaza un controlador en el sistema, es necesario reinicializar todos los controladores con el procedimiento arriba indicado. La alimentación del proyector de búsqueda se debe desconectar y reconectar mientras se pulsa el botón de encendido de cada controlador agregado.

### REFERENCIAS DEL ESQUEMA DE CABLEADO

A	Proyector de búsqueda
B	Controlador
C	Disyuntor / Bloque de fusibles
D	Batería
E	Controladores adicionales (máximo 3)

## LIMPIEZA DE LAS SUPERFICIES EXTERIORES

Se recomienda para la limpieza de las superficies exteriores una solución de agua tibia y un jabón detergente suave.

### PRECAUCIÓN



No use limpiadores que contengan ésteres, solventes halogenados, solventes aromáticos, ketonas y ácidos o bases fuertes.

### PRECAUCIÓN - PELIGRO DE QUEMADURAS



Peligro de quemaduras. No toque el cristal cuando la luz está encendida.

## SERVICIO Y MANTENIMIENTO

El proyector de búsqueda 233 está cubierto por una garantía por un año a partir de la fecha de compra. Jabsco se encargará y reparará sin costo para el cliente todos los defectos que se detecten dentro de este primer año. En relación con el servicio y los defectos posteriores al período de garantía de un año, comuníquese con Jabsco para obtener información y precios de los repuestos de servicio. Debido a la complejidad de este producto, todas las actividades de servicio y reemplazo de piezas se llevarán a cabo en la fábrica o en un centro de servicio reconocido por Xylem.

## GARANTÍA LIMITADA

Xylem – Jabsco (“Xylem”) garantiza que, en el momento del despacho del producto fabricado por Xylem y vendido según la presente (“el producto”), cumplirá las especificaciones y descripciones escritas aplicables y estará libre de defectos de material y mano de obra por un período de 1 año o por el período estipulado en el embalaje del producto. La garantía no cubre a los productos que sufren defectos como resultado de daños durante el transporte o durante el almacenamiento, operación, uso o mantenimiento en un ambiente que no cumple las instrucciones o especificaciones de Xylem, o que hayan sido alterados o modificados de cualquier manera.

La única responsabilidad legal de Xylem por el incumplimiento de esta garantía será (a la sola opción de Xylem), reparar o reemplazar el producto defectuoso. La garantía es válida únicamente con un comprobante de compra en un distribuidor de Xylem autorizado.

Tenga en cuenta que la garantía del producto es con el lugar de compra. Para obtener información adicional sobre las garantías de Xylem o efectuar un reclamo de garantía, comuníquese con su representante local de Xylem o visite nuestro sitio web: [www.jabsco.com](http://www.jabsco.com).

**JABSCO®**

**IMPORTANT SAFETY INFORMATION**  
**CONSIGNES DE SÉCURITÉ IMPORTANTES**  
**WICHTIGE SICHERHEITSHINWEISE**  
**INFORMAZIONI IMPORTANTI PER LA SICUREZZA**  
**BELANGRIJKE VEILIGHEIDSINFORMATIE**  
**VIKTIG SÄKERHETSINFORMATION**  
**INFORMACIÓN IMPORTANTE PARA LA SEGURIDAD**

**WARNING**

Always follow safety precautions when using the 233SL Searchlight to reduce the risk of injury, fire or electric shock. Do not exceed rated voltage.

**CAUTION**

This searchlight is for marine, off road, and utility use only. It is not intended or designed for road use as a driving light.

**CAUTION**

Do not mount through hull surfaces.

**WARNING**

Unexpected rupture may cause injury, fire, or property damage. Do not turn on searchlight until fully installed. Keep product away from children.

**CAUTION**

Risk of burn. Allow searchlight to cool before handling.

**DAMAGE AND DISPOSAL**

- Do not use searchlight if outer glass is scratched or broken.
- Return broken searchlight in a closed container to Xylem for evaluation and repair or possible disposal.

**FR****AVERTISSEMENT**

Toujours suivre les consignes de sécurité lorsque vous utilisez le projecteur 233SL afin de réduire les risques de blessures, incendie ou chocs électriques. Ne pas dépasser la tension indiquée.

**MISE EN GARDE**

Ce projecteur est destiné à une utilisation marine et comme équipement utilitaire ou pour les véhicules tout terrain. Il n'est pas destiné ni conçu pour servir de feu de route.

**MISE EN GARDE**

Ne pas fixer sur des cloisons.

**AVERTISSEMENT**

Une rupture soudaine pourrait entraîner blessures, incendie ou dommages matériels. Ne pas allumer le projecteur avant de terminer son installation. Conserver ce produit hors de portée des enfants.

**MISE EN GARDE**

Risque de brûlure. Laisser le projecteur refroidir avant de le toucher.

**DOMMAGE ET MISE AU REBUT**

- Ne pas utiliser ce projecteur si le verre extérieur est égratigné ou cassé.
- Retourner un projecteur endommagé dans un emballage clos à Xylem, à des fins d'évaluation et de réparation ou de mise au rebut éventuelle.

**DE****WARNUNG**

Beachten Sie bei Gebrauch des Suchscheinwerfers 233SL unbedingt die Sicherheitshinweise, um das Verletzungs-, Brand- oder Stromschlagrisiko zu verringern. Die Nennspannung darf nicht überschritten werden.

**VORSICHT**

Dieser Stromscheinwerfer ist lediglich für den Gebrauch auf Booten, im Gelände und als Mehrzweckleuchte geeignet. Er ist nicht für den Gebrauch als Fahrlicht im Straßenverkehr vorgesehen oder ausgelegt.

**VORSICHT**

Nicht durch die Flächen des Bootskörpers montieren.

**WARNUNG**

Unvorhergesehenes Bersten kann zu Verletzungen, Brand oder Sachschaden führen. Den Suchscheinwerfer erst einschalten, wenn er komplett installiert ist. Produkt von Kindern fernhalten.

**VORSICHT**

Verbrennungsrisiko. Den Suchscheinwerfer vor dem Handhaben abkühlen lassen.

**BESCHÄDIGUNG UND ENTSORGUNG**

- Den Suchscheinwerfer nicht verwenden, wenn das Außenglas zerkratzt oder gebrochen ist.
- Senden Sie den beschädigten Suchscheinwerfer in einem geschlossenen Behälter zur Beurteilung & Reparatur oder eventuellen Entsorgung an Xylem zurück.

**IT****AVVERTENZA**

Per ridurre il rischio di infortuni, incendio o scossa elettrica usando il Proiettore 233SL, seguire sempre le precauzioni di sicurezza. Non superare la tensione nominale.

**ATTENZIONE**

Questo proiettore è solamente per uso marino, fuoristrada e di servizio. Non è concepito o progettato per uso stradale come luce di guida.