

Inodoros eléctricos Deluxe Flush

CARACTERÍSTICAS

- Diseño elegante que ahorra espacio
- Asiento de tamaño doméstico regular
- Funcionamiento prácticamente silencioso para un sueño ininterrumpido
- Opciones de ciclos de descarga de "un toque" seleccionables por el usuario para un mínimo consumo de agua - una "Quick Flush" (Descarga rápida) utiliza menos de 1 litro (1 cuarto de galón)
- Opciones de dejar la taza con agua o seca después del uso
- Modelos con enjuague con agua potable o sin procesar
- La bomba de descarga libre de atoramientos con orificio de pasaje de gran tamaño macera los desechos
- Consume menos de 1 A/hora por día
- ISO 8846 MARINA - Protección contra ignición
- Contornos sin rincones para mayor limpieza e higiene
- Toda la tubería y cableado ocultos fácilmente
- Taza de porcelana vítrea con parte trasera vertical o angulada

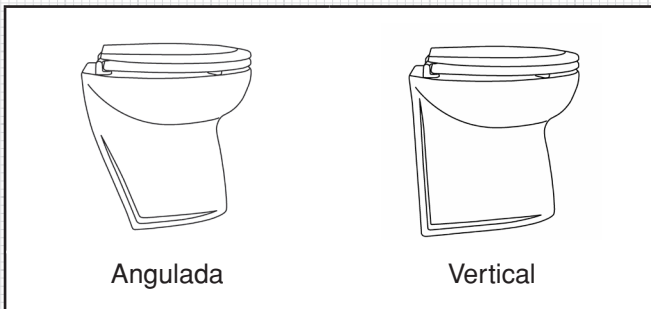



Las dos tazas difieren solamente en la forma de la parte trasera del inodoro. La versión angulada minimiza el espacio ocupado y facilita su montaje contra una superficie con pendiente o en una esquina. La versión vertical permite una instalación ceñida contra un mamparo vertical.

Modelos serie 58500 de 14"



GAMA DE MODELOS

Descripción		Modelo	Variante del enjuague	Voltaje de CC	Fusible/ disyuntor
	Parte trasera angulada, Peso bruto	58060-1012	Potable	12 VCC	25 A
		58060-1024	Potable	24 VCC	15 A
		58260-1012	Sin procesar	12 VCC	25 A
		58260-1024	Sin procesar	24 VCC	15 A
	Parte trasera vertical, Peso bruto	58080-1012	Potable	12 VCC	25 A
		58080-1024	Potable	24 VCC	15 A
		58280-1012	Sin procesar	12 VCC	25 A
		58280-1024	Sin procesar	24 VCC	15 A

OPCIONES DE ENJUAGUE

(1) Agua potable (2) Agua sin procesar

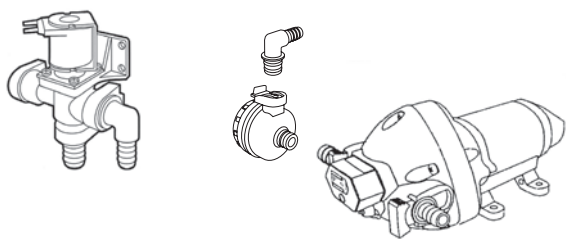

(1) Las series 58060 y 58080 vienen equipadas con un conjunto combinado de válvula solenoide y anulador de sifón para conectarse con cualquier sistema existente de agua a presión capaz de suministrar 11 l/min (2,9 gal EE.UU./min) o más. El anulador de sifón asegura que no haya flujo de retorno desde el inodoro hacia el sistema de agua.

(2) Las series 58260 y 58280 vienen equipadas con una bomba autocebante de montaje remoto para suministrar agua de enjuague del mar, río o lago. Completos con filtro Pumpgard™.

La gama de inodoros Deluxe Flush ofrece un panel de control multifuncional 'de un toque' con cuatro opciones: 'Fill' (llenar), 'Quick Flush' (descarga rápida), 'Flush' (descargar) o 'Empty' (vaciar).



Además, el propietario puede configurar el control en cualquier momento de modo que la taza quede 'seca' o 'húmeda' después de la descarga. Se recomienda el ajuste 'seco' porque minimiza el consumo total de agua. Si el consumo de agua no es un problema, el ajuste 'húmedo' agrega automáticamente 1 litro (1 cuarto de galón) de agua después de la descarga, dejando el inodoro listo para el siguiente usuario.

Presionando simultáneamente los botones 'Quick Flush' y 'Flush' durante 5 segundos, se conmuta entre los modos de taza siempre 'seca' y siempre 'húmeda'.

- Puede tocarse 'Fill' cuando la taza está 'seca' para agregar 1 litro (1 cuarto de galón) de agua antes del uso, si se considera necesario.
- Con 'Quick Flush', se enjuaga primero y luego se vacía la taza después de un uso liviano. Con el ajuste 'seco', de esta forma se consume menos de 1 litro (1 cuarto de galón) de agua.
- Con 'Flush', se enjuaga y vacía la taza dos veces después de un uso pesado. Si la taza está 'seca', se recomienda tocar primero 'Fill'. De esta forma se consume sólo 2,5 litros (2,5 cuartos de galón) de agua.

- 'Empty' hace exactamente lo que significa en inglés (vaciar) sin agregar agua toda vez que se desee. Incluso cuando la taza está aparentemente 'seca', hay un sello de agua desodorizante en la carcasa de la bomba.

APLICACIONES

Puede instalar los inodoros marinos eléctricos Deluxe Flush de JABSCO tanto en embarcaciones de vela como de motor, por encima o por debajo de la línea de flotación, para usar en el mar, ríos, lagos o canales.

PRECAUCIÓN:



Los inodoros eléctricos JABSCO están diseñados específicamente para el uso marino. Solicite asesoramiento a Jabsco acerca de las posibles aplicaciones no relacionadas con el uso marino.

Su instalación puede verter los desechos al agua (siempre que las normas nacionales y locales lo permitan), en un sistema de tratamiento o en un tanque de retención a bordo (dispositivos sanitarios marinos Tipo I, II y III, aprobados por la Guardia Costera de los Estados Unidos).

ESPECIFICACIONES

Taza, asiento y tapa

- Taza de porcelana vítrea blanca satinada de fácil limpieza.
- Asiento y tapa de madera de lujo con capa reforzada de esmalte secado al horno.

Bomba de descarga

- Bomba centrífuga de alta velocidad maceradora de residuos, de montaje interno, libre de atoramientos, impulsada por un potente motor de imán permanente de 240 vatios, 12 ó 24 VCC, con cojinetes de bolas y un robusto sello cerámico, que descarga a una altura de hasta 2 m (6 pies) por arriba de la base del inodoro.

Ya sea válvula solenoide

- Conjunto combinado de válvula solenoide y anulador de sifón Jabsco para conectar con cualquier sistema existente de agua a presión capaz de suministrar 11 l/min (2,9 gal EE.UU./min) o más. El anulador de sifón asegura que no haya flujo de retorno desde el inodoro hacia el sistema de agua.

O bomba de enjuague

- Bomba de agua de diafragma Jabsco, autocebante hasta 3 m (10 pies), de funcionamiento en seco, accionada por un motor de imán permanente de 12 ó 24 VCC y cojinetes de bolas.

Panel de control

- Panel de interruptores de un toque tipo 'pulsar y soltar', sellado de por vida, con cable de conexión de 3 m (10 pies), conector rápido instalado y sello termocontraíble.

Caja de control

- Sellado de por vida, con cables externos positivo y negativo para conectar al suministro eléctrico de 12 ó 24 VCC de la embarcación, a la bomba de descarga y a la válvula solenoide o bomba de enjuague, más un conector rápido de 6 vías de entrada desde el panel de control. Circuitos controlados por computadora y protegidos contra polaridad invertida, con relés mecánicos de servicio pesado de gran confiabilidad.

Normas

- Cumple la norma ISO8846 MARINA [Protección contra ignición].



Lumbreras

- Entrada y salida de la bomba de enjuague con agua sin procesar y entrada de enjuague del inodoro - Boquillas para manguera de 19 mm (3/4").
- Entrada de agua potable de la válvula solenoide de enjuague - Opción de boquillas para manguera de 13 mm (1/2") ó rosca macho de 13 mm (1/2"). Salida - Boquilla para manguera de 19 mm (3/4").
- Salida de la bomba de descarga - Boquilla para manguera de 38 mm (1 1/2").

Dimensiones - mm (pulgadas)

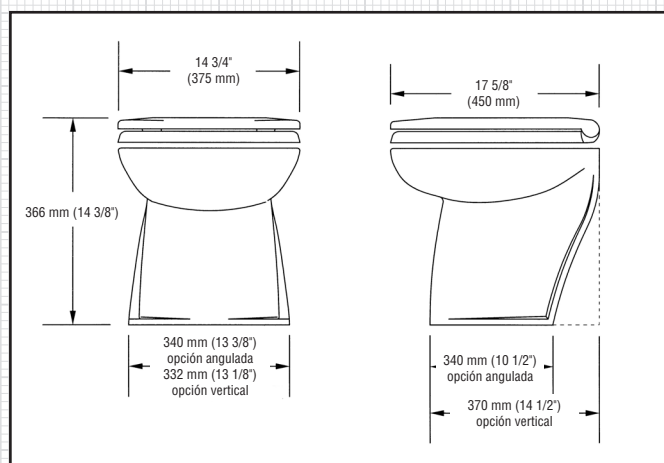

INSTRUCCIONES DE INSTALACIÓN

EL INODORO es sólo una parte del sistema. La instalación correcta de todo el sistema es esencial si desea que el inodoro funcione de manera adecuada, confiable y segura, y tenga una vida útil satisfactoria.

- El asiento y la tapa se entregan embalados en cajas y sin instalar para su protección.
- Los números de referencia, por ejemplo ("Referencia 31"), son referencias al diagrama de despiece ubicado en la contraportada.

Ubicación

- Seleccione una ubicación que proporcione espacio libre suficiente alrededor y por arriba de la taza.
- La superficie de montaje debe ser plana, rígida y lo suficientemente resistente para soportar el peso de un hombre y debe tener al menos 50 mm (2") más de ancho y 50 mm (2") más de fondo que la base del inodoro.
- Necesitará espacio libre suficiente debajo de la superficie de montaje para colocar y apretar los pernos de fijación, así como para retirarlos para mantenimiento.
- Presente el asiento y la tapa en la taza. El asiento y la tapa deben poder levantarse e inclinarse hacia atrás para que no caigan hacia adelante cuando la embarcación se escore o cabecee. Cuando se levantan, deben apoyarse para no forzar las bisagras. Retire el asiento y la tapa y colóquelos a un costado hasta completar la instalación.

Montaje

NECESITARÁ:

- 4 pernos de acero inoxidable de 1 1/4" (6 mm) de diámetro y de longitud suficiente para que se adapten al espesor de la superficie de montaje.
- 4 tuercas de acero inoxidable, preferentemente de autobloqueo. Si no utiliza tuercas de autobloqueo, necesitará algún compuesto de bloqueo para tuercas.
- 4 arandelas plásticas y 4 de acero inoxidable de 1 1/4" (6 mm)
- Un tubo de sellador de silicona blanca.
- Presente el inodoro en la posición seleccionada y, utilizando los orificios de la base como guía, marque las posiciones de los 4 orificios para pernos sobre la superficie de montaje. Retire el inodoro y perforo 4 agujeros verticales de 5/16" (8 mm) de diámetro a través de la superficie de montaje.

Complete ahora el resto de la instalación antes de fijar la taza.

Conexiones a través del casco

NECESITARÁ:

- Toma de mar con orificio de pasaje de 19 mm (3/4") para la bomba de enjuague y, si descarga los desechos al agua, una toma de mar con orificio de pasaje de 38 mm (1 1/2") para la salida de desechos.
- Siga las instrucciones del fabricante de la toma de mar con respecto a los materiales y a los métodos de instalación.

- Asegúrese de que la toma de mar de entrada esté ubicada en un lugar donde estará siempre por debajo de la línea de flotación cuando la embarcación esté en movimiento, como también de que cualquier otra toma de mar de salida se encuentre a popa respecto de la toma de mar de entrada y por arriba de ésta.

ADVERTENCIA:	
<p>PELIGRO: Conexiones a través del casco. ¡SIGA ESTAS INSTRUCCIONES!</p>	

Si, como resultado de la instalación, el inodoro queda conectado a CUALQUIER montaje a través del casco que pueda quedar debajo de la línea de flotación en CUALQUIER momento, ya sea cuando la embarcación esté en reposo, en movimiento, escorando, rolando o balanceándose, usted debe instalar el inodoro de acuerdo con estas Instrucciones de instalación. De lo contrario, la embarcación puede inundarse y hundirse, lo que puede acarrear la pérdida de vidas.

ADVERTENCIA:	
<p>PELIGRO: Daño accidental. ¡UTILICE TOMAS DE MAR!</p>	

Si el inodoro está conectado a CUALQUIER conexión a través del casco y se dañan el inodoro o las cañerías, la embarcación puede inundarse y hundirse, lo que puede ocasionar pérdidas de vidas. Por lo tanto, si hace conexiones entre el inodoro y CUALQUIER conexión a través del casco que tenga la posibilidad de quedar debajo de la línea de flotación en ALGÚN momento, deben instalarse en esas conexiones a través del casco tomas de mar con orificio de pasaje de cierre total, para poder cerrarlas.

Las tomas de mar también DEBEN ubicarse donde sean fácilmente accesibles para todos los usuarios del inodoro. Si, por alguna razón, no es posible hacerlo, DEBEN conectarse a las mangueras válvulas secundarias de calidad marina donde sean fácilmente accesibles.

PRECAUCIÓN:	
<p>Utilice válvulas marinas y tomas de mar de orificio de pasaje completo accionadas por palanca. No se recomienda el uso de válvulas de compuerta a rosca.</p>	

Cañería - selección del método correcto

DEBE seleccionar el método correcto para la cañería de entrada (2 opciones) y para la cañería de salida (4 opciones), según que el inodoro se encuentre por arriba o por debajo de la línea de flotación, y que vierta los desechos al agua o en un tanque de retención a bordo.

ADVERTENCIA:	
<p>PELIGRO: Borde de la taza por debajo de la línea de flotación. ¡UTILICE BUCLES VENDEADOS!</p>	

Si el inodoro está conectado a CUALQUIER conexión a través del casco y el borde de la taza se encuentra por debajo de la línea de flotación, la embarcación puede inundarse y hundirse, lo que puede ocasionar pérdidas de vidas. Por lo tanto, si el borde del inodoro se encuentra a menos de 20 cm (8") por arriba de la línea de flotación cuando la embarcación está en reposo o si existe ALGUNA posibilidad de que el borde de la taza pueda quedar por debajo de la línea de flotación en ALGÚN momento, DEBE instalarse un bucle antisifón con venteo en una cañería conectada a una conexión a través del casco, independientemente de que la cañería sea de entrada o de salida.

NOTA ESPECIAL 1: La cañería de entrada con orificio de pasaje más pequeño es más peligrosa que la cañería de salida más grande. A menos que haya un bucle antisifón venteado en la cañería de entrada, el agua fluirá en la taza siempre que la toma de mar de entrada esté abierta y el borde de la taza se encuentre por debajo de la línea de flotación real.

NOTA ESPECIAL 2: Hacer un bucle en la manguera sin instalar un venteo puede ser tan peligroso como si no hubiera bucle, ya que puede formarse un sifón de agua en el bucle. Es el venteo lo que realmente evita el sifón.

ADVERTENCIA:	
<p>PELIGRO: La cañería se afloja. ¡UTILICE GRAPAS DE MANGUERA!</p>	

Si el inodoro está conectado a CUALQUIER conexión a través del casco y la cañería se desconecta, ya sea de una conexión a través del casco o de una toma de mar, o del inodoro o de alguna válvula secundaria, la embarcación puede inundarse y hundirse, lo que puede ocasionar pérdidas de vidas. Por lo tanto, los extremos de TODAS las mangueras flexibles instaladas directa o indirectamente entre el inodoro y CUALQUIER conexión a través del casco que pueda quedar por debajo de la línea de flotación en ALGÚN momento, DEBEN asegurarse a las boquillas para manguera a los que se conectan mediante dos grapas de manguera con tornillo sinfín de acero inoxidable.

Cañerías - Instrucciones generales para todas las opciones

NECESITARÁ:

- Mangueras flexibles con orificio de pasaje liso reforzado con espiral para las cañerías de 19 mm (¾") de entrada y de 38 mm (1½") de salida.
- Dos abrazaderas para mangueras con tornillo sinfín de acero inoxidable para la conexión de cada boquilla para manguera.
- Sujete los tramos de las mangueras para que estas no puedan moverse y rozarse, y para que tampoco hagan palanca sobre los montajes de los cabos de manguera a los que están conectadas, ya que esto puede provocar que las uniones adyacentes presenten fugas.

- Evite los ángulos agudos en las mangueras que puedan provocar que se retuerzan.
- Mantenga todos los tramos de cañería tan rectos y cortos como sea posible, evitando subir y bajar sobre obstáculos que puedan crear bolsillos de aire.
- Si resulta difícil instalar la manguera en las boquillas del inodoro o tomas de mar, lubríquela con agua o ablándela mojando el extremo en agua caliente.

	<p>PRECAUCIÓN: No aplique fuego a la manguera. No aplique fuego ni calor a las boquillas plásticas para manguera del inodoro, bomba de enjuague o válvula solenoide. No utilice aceites, grasas o lubricantes sintéticos. No aplique compuestos de sellado a ninguna conexión de manguera. No apriete las grapas de manguera en exceso. Cualquiera de estas acciones puede provocar el agrietamiento o la rotura de las piezas de plástico.</p>
---	--

- Sujete los extremos de todas las mangueras a las boquillas para manguera con dos grapas de manguera con tornillo sinfín de acero inoxidable y asegúrese de que todas las conexiones de entrada sean herméticas y de que todas las conexiones de salida sean estancas.

Cañería de enjuague con agua potable

NECESITARÁ:

- Una pieza 'T' que se adapte a las cañerías del sistema de agua a presión de su embarcación.

	<p>PRECAUCIÓN: Apague la bomba del sistema de agua a presión y abra las canillas de agua fría para despresurizar el sistema.</p>
---	---

- Instale una conexión 'T' en la cañería de agua fría a presión cercana al inodoro para suministrar una alimentación de 13 mm (1/2") a la válvula solenoide.

	<p>PRECAUCIÓN: Si alguna vez conecta su sistema de agua a algún suministro de agua urbano no regulado en los EE.UU., DEBE instalar o utilizar un regulador de presión para prevenir inundaciones.</p>
---	--

- Instale el conjunto de válvula solenoide y válvula de sifón (referencia 31) en una posición seca, en una superficie vertical y con la conexión de salida apuntando hacia ABAJO, tan cerca del codo de entrada de enjuague (referencia 3) como sea posible Y al menos 20 cm (8") SOBRE él.
- Instale la cañería apropiada entre la conexión 'T' y la lumbrera de entrada de 13 mm (1/2") de la válvula solenoide.
- Coloque una manguera de 19 mm (3/4") por el trayecto más directo desde la salida del Pumpguard hasta el codo de entrada de enjuague.

Cañería de enjuague con agua sin procesar - 2 opciones

- Instale la bomba de enjuague con agua sin procesar (referencia 32) en una posición seca cerca del inodoro en donde no estará a más de 2 m (6ft) por sobre la línea de flotación con la embarcación escorada en todo momento.
- Instale el Pumpguard™ (referencia 33) suministrado a la entrada de la bomba de enjuague.
- Para más detalles, consulte la hoja de datos provista por separado con la bomba de enjuague.

Opción 1: Inodoro por debajo de la línea de flotación con la embarcación escorada

DEBE instalar una conexión de bucle con venteo de 19 mm (3/4"), número de pieza de Jabsco 29015-0000.

- Coloque una manguera de 19 mm (3/4") por el trayecto más directo desde la toma de mar de entrada hasta la entrada del Pumpguard™ instalado en la bomba de enjuague.

	<p>PRECAUCIÓN: No coloque el bucle antisifón con venteo entre la toma de mar de entrada y la bomba de enjuague, puesto que puede impedir que esta última se cebe.</p>
--	--

- Disponga un tramo de 19 mm (3/4") entre la salida de la bomba de enjuague y el codo de entrada de enjuague (referencia 3), para formar un bucle antisifón cuyo punto más alto esté como mínimo a 20 cm (8") por arriba de la línea de flotación más alta posible e instale el bucle con venteo de 19 mm (3/4") en el punto más alto.

Opción 2: El inodoro siempre se encuentra por encima de la línea de flotación con la embarcación escorada

- Coloque una manguera de 19 mm (3/4") por el trayecto más directo desde la toma de mar de entrada hasta la entrada del Pumpguard™ instalado en la bomba de enjuague.
- Coloque una manguera de 19 mm (3/4") por el trayecto más directo desde la salida de la bomba de enjuague hasta el codo de entrada de enjuague.

Cañería de descarga - 4 opciones

Opción 1: Inodoro por debajo de la línea de flotación y descarga al agua.

DEBE instalar una conexión de bucle con venteo de 38 mm (1 1/2"), número de pieza de Jabsco 29015-0010.

- Coloque una manguera de salida de 38 mm (1 1/2") desde el conjunto de la válvula antirretorno (referencia 24) para formar un bucle que esté como mínimo a 20 cm (8") por arriba de la línea de flotación más alta posible e instale el bucle con venteo de 38 mm (1 1/2") en el punto más alto.

Opción 2: El inodoro siempre se encuentra por arriba de la línea de flotación con la embarcación escorada y con descarga al agua.

- Coloque una manguera de salida de 38 mm (1½") desde el conjunto de la válvula antirretorno (referencia 24) hasta la toma de mar de salida por el trayecto más directo.

Opción 3: El inodoro descarga en el tanque de retención Y la parte superior de dicho tanque está por arriba de la válvula antirretorno en todo momento.

DEBE INSTALAR una conexión de bucle con venteo de 38 mm (1 1/2"), número de pieza de Jabsco 29015-0010.

- Si existe ALGUNA posibilidad de que el codo de descarga se encuentre por debajo de la parte superior del tanque en ALGÚN momento, debe instalarse un bucle antisifón con venteo en la cañería de salida para asegurarse de que el contenido del tanque no forme un sifón fuera de la taza.
- Coloque la manguera de salida de manera tal que forme un bucle que se encuentre como mínimo a 20 cm (8") por arriba del nivel más elevado posible que pueda alcanzar la parte superior del tanque, e instale el bucle con venteo en ese punto más elevado.

Opción 4: El inodoro descarga en el tanque de retención Y la válvula antirretorno está siempre por arriba de la parte superior del tanque de retención.

- Coloque la manguera de salida por el trayecto más directo desde el conjunto de la válvula antirretorno (referencia 24) hasta la entrada del tanque de retención.

Controles y sistema eléctrico

DEBE HACER LO SIGUIENTE:

- Conecte la caja de control (referencia 26) directamente a la batería o a un tablero de distribución primario con suficiente capacidad de amperaje disponible.
- Instale los cables positivos y negativos lo más cortos posibles, seleccionando el tamaño del cable en la tabla Especificaciones eléctricas de más abajo.

PRECAUCIÓN:



El tamaño inadecuado de los cables puede originar caídas de voltaje y perjudicar el funcionamiento.

- Haga todas las uniones con bloques de terminales y conectores de engarce de grado marino de especificación apropiada.
- Use cable de cobre multifilamentos de grado marino.
- Soporte todos los cables aproximadamente cada 45 cm (18") con grapas plásticas para cables.

DEBE INSTALAR un portafusibles o disyuntor del tamaño correcto, seleccionado en la tabla Especificaciones eléctricas. Si conecta la caja de control directamente a la batería, instale su portafusibles o disyuntor a una distancia no mayor que 17 cm (7") de la batería.

PRECAUCIÓN:



Retire el fusible o desconecte el disyuntor mientras instala los controles y el sistema eléctrico.

- Instale la caja de control (referencia 26) en una posición seca pero accesible y cercana a la bomba de descarga.
- Seleccione una posición del panel de control (referencia 26) que sea conveniente para los usuarios de pie o sentados y que le permita tender el cable de control de 3 m (10 pies) fuera de la vista hasta la caja de control.
- Para usar el panel frontal Jabsco provisto, (referencia 29) perforo un orificio de 16 mm (5/8") para el conector del cable de control de 6 vías. Atornille el panel de control (referencia 28) en la ubicación seleccionada con tornillos de cabeza embutida apropiados. Enganche el panel frontal (referencia 29).
- Para usar los paneles frontales Gewiss, retire las lengüetas de los cuatro tornillos (vea la ilustración de abajo). Corte un orificio rectangular de 53 x 92 mm. Coloque el panel en la ubicación seleccionada con cuatro tornillos de cabeza embutida. Enganche el panel frontal Gewiss.
- Para usar los paneles frontales Vimar, retire las lengüetas de los cuatro tornillos (vea la ilustración de abajo). Corte un orificio rectangular de 53 x 92 mm. Coloque el adaptador (referencia 30) en el panel (referencia 28) y atorníllelo en su sitio con cuatro tornillos de cabeza embutida. Enganche el panel Vimar en el adaptador.
- Deslice el manguito termocontraible (referencia 27) sobre el cable de control. Enchufe el cable de control de 6 vías a la caja de control y use cuidadosamente una pistola de aire caliente o secador de cabello para sellar el manguito termocontraible sobre el conector de 6 vías.

ESPECIFICACIONES ELÉCTRICAS						
Voltaje	Amperaje	Fusible/disyuntor	Tamaño del cable mm ² (AWG) por metro (pie) de longitud*			
			0-4 m (0-13 pies)	4-6 m (13-20 pies)	6-12 m (20-40 pies)	12-18 m (40-60 pies)
12 VCC	20	25 A	4 mm ² (Nº 10)	6 mm ² (Nº 8)	8 mm ² (Nº 6)	19 mm ² (Nº 4)
24 VCC	10	15 A	2,5 mm ² (Nº 16)	4 mm ² (Nº 14)	6 mm ² (Nº 10)	8 mm ² (Nº 10)

* La longitud del cable es la distancia total desde la batería hasta la bomba de enjuague y de retorno a la batería

- Note que la caja de control tiene otros 4 cables - rojo y negro, naranja y azul.
- Conecte la alimentación positiva (+) de la embarcación al conductor de entrada rojo (+) de la caja de control y el retorno negativo (-) al conductor de salida negro (-) de dicha caja de control (-).
- Conecte el conductor de salida naranja (+) de la caja de control al conductor de entrada rojo (+) del motor de la bomba de descarga (referencia 21).
- **Conecte** el conductor de salida azul (+) de la caja de control a cualquier terminal de la válvula solenoide (referencia 31) **o** al conductor de entrada rojo (+) de la bomba de enjuague con agua sin procesar (referencia 32).

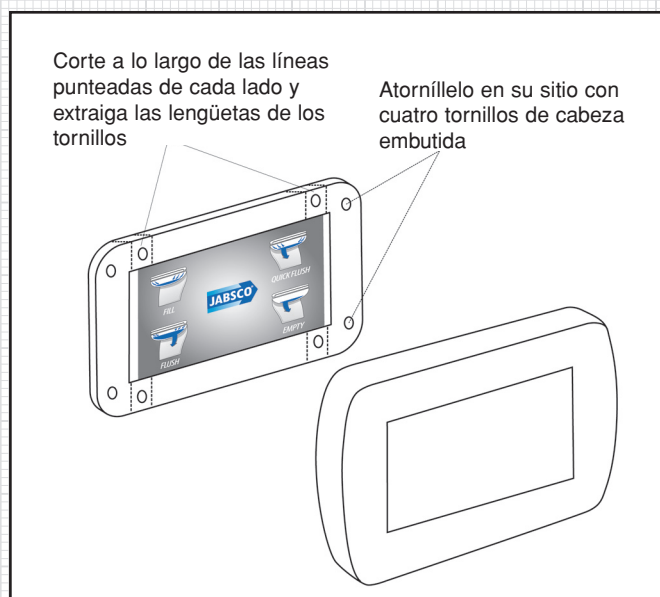

- **Conecte** el terminal restante de la válvula solenoide **o** el conductor de salida negativo (-) negro de la bomba de enjuague al retorno negativo (-) de la embarcación.

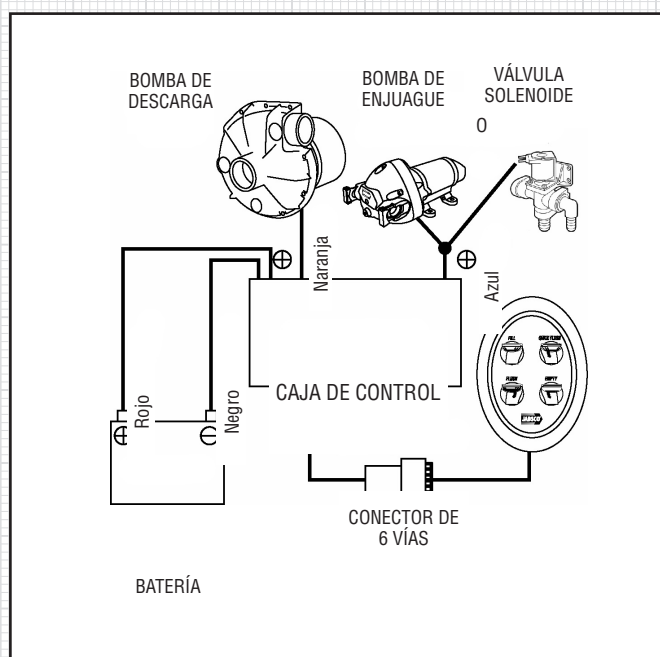

Instalación de la taza y fijación del asiento y la tapa

- Aplique un cordón de sellador de silicona blanca a la base del inodoro.
- Sujete el inodoro, utilizando las arandelas de plástico junto a la porcelana, con las arandelas de acero inoxidable entre las arandelas de plástico y las cabezas de los pernos. Apriete las fijaciones firmemente. Si no está utilizando tuercas de autobloqueo, use el compuesto de bloqueo para tuercas.
- Instale el asiento y la tapa utilizando las fijaciones ajustables suministradas.

Prueba

- Asegúrese de que la batería esté totalmente cargada y que los circuitos estén alimentados.
- Abra ambas tomas de mar.
- Consulte la sección siguiente - INSTRUCCIONES DE OPERACIÓN.
- Para cebar la válvula solenoide o la bomba de enjuague durante la primera instalación, accione la función 'Quick Flush' varias veces hasta que fluya agua a la taza del inodoro. En lo sucesivo se conectarán automáticamente mediante el panel de control.

Seguridad

Asegúrese de que este MANUAL DE INSTRUCCIONES llegue al propietario, capitán u operador de la embarcación, ya que contiene información esencial de seguridad.

CUANDO TERMINE - CIERRE AMBAS TOMAS DE MAR

INSTRUCCIONES DE OPERACIÓN

El inodoro es uno de los equipos más utilizados en su embarcación. La correcta operación del inodoro es esencial para la seguridad y la comodidad de la tripulación y de la embarcación.



- Abra las tomas de mar de entrada y de salida (y las válvulas secundarias si están instaladas).
- Utilice el controlador con panel táctil como se explica en la página 2.
- Utilice papel higiénico doméstico duro o suave de buena calidad, pero no más de lo necesario.
- No introduzca nada en el inodoro a menos que lo haya comido primero, a excepción del papel higiénico.



ADVERTENCIA:



PELIGRO: Daño accidental.
¡CIERRE LAS TOMAS DE MAR!

Si el inodoro está conectado a CUALQUIER montaje a través del casco que se encuentre por debajo de la línea de flotación, y el inodoro o la cañería sufren daños, la embarcación puede inundarse y hundirse, lo que puede acarrear la pérdida de vidas.

Por lo tanto, después de cada uso, ambas tomas de mar (o las válvulas secundarias) DEBEN estar cerradas.

Siempre que deje la embarcación desatendida, aunque sea sólo durante un período muy breve, ambas tomas de mar (incluso si las válvulas secundarias están instaladas) DEBEN estar cerradas.

- Asegúrese de que TODOS los usuarios comprendan cómo operar el sistema del inodoro de forma correcta y segura, lo que incluye las tomas de mar de entrada y de salida y las válvulas secundarias.
- Ponga especial cuidado en enseñarles a los niños, los ancianos y los visitantes.

Limpieza

- Para limpiar la taza, utilice cualquier producto de limpieza para cerámica líquido o cremoso.

PRECAUCIÓN:



NO utilice agentes químicos agresivos, como acetona o lejía, ya que las piezas de plástico pueden agrietarse y la capa de esmalte del asiento y de la tapa puede ampollarse.

- Para limpiar el resto del inodoro, incluso el asiento y la tapa, utilice un producto de limpieza líquido no abrasivo. Lustre con un paño seco solamente.

PRECAUCIÓN:



no utilice almohadillas abrasivas en ninguna parte del inodoro, ni productos de limpieza cremosos, salvo para la taza.

- Para desinfectar el inodoro, utilice un desinfectante líquido diluido según las instrucciones del fabricante. Puede aplicarlo a todas las piezas del inodoro con una esponja o un cepillo suave, según sea necesario.

PRECAUCIÓN:



no utilice almohadillas abrasivas en ninguna parte del inodoro, ni productos de limpieza cremosos, salvo para la taza.

INSTRUCCIONES DE MANTENIMIENTO

Los inodoros eléctricos Deluxe Flush de Jabsco no requieren normalmente mantenimiento durante la temporada de uso, siempre que sean preparados para el invierno en otoño.

- Verifique regularmente todas las fijaciones para verificar que estén bien ajustadas y que no haya fugas.

ADVERTENCIA:



PELIGRO: Fugas.
¡REPARE LAS FUGAS INMEDIATAMENTE!

Si el inodoro está conectado a CUALQUIER montaje a través del casco y el inodoro o la cañería presentan una fuga menor, esta puede aumentar de repente y la embarcación puede inundarse y hundirse, lo que puede acarrear la pérdida de vidas. Por lo tanto, si se presenta CUALQUIER fuga, DEBE repararla de inmediato.

Panel de control y caja de control

- Estas unidades 'selladas de por vida' no necesitan mantenimiento.

Válvula solenoide

- La válvula solenoide no necesita mantenimiento.

Bomba de enjuague

- Consulte la Hoja de Datos provista para la bomba de enjuague serie 31331.

Sello cerámico del eje

- En el caso improbable de que comience a gotear agua desde el eje del motor de la bomba de descarga (referencia 18), el sello cerámico está desgastado y debe ser reemplazado.

Conexiones eléctricas

- Inspeccione cuidadosamente todas las conexiones eléctricas, incluso si están protegidas. Elimine la corrosión de los terminales o los cables y rehaga las conexiones flojas o deficientes, puesto que causan caídas de voltaje cuando están bajo carga, lo que reduce directamente el rendimiento de las bombas de enjuague y descarga. Proteja todas las conexiones eléctricas contra la humedad.

Mantenimiento y acondicionamiento para el invierno - preparación

Los inodoros eléctricos Deluxe Flush de Jabsco están diseñados para que el usuario pueda realizar el mantenimiento sin requerir destrezas especiales.

- Descargue el inodoro de acuerdo con las INSTRUCCIONES DE OPERACIÓN y asegúrese de que todos los desechos hayan salido de la cañería de descarga y que la taza esté vacía.
- CIERRE AMBAS TOMAS DE MAR (aun si las válvulas secundarias están instaladas)
- DESCONECTE EL SUMINISTRO ELÉCTRICO O RETIRE EL FUSIBLE.
- Esté listo para trapear el agua que pueda salir del sistema.

Kits de mantenimiento disponibles		
Kit	Pieza Nº	Descripción
A	58100-2000	Kit de reparación mayor
B	58103-1012	Conjunto de bomba, 12 V
	58130-1024	Conjunto de bomba, 24 V
C	58029-1000	Kit de control

Referencia	Descripción	Cantidad por inodoro	Pieza Nº	Cantidad por kit de reparación		
				A	B	C
1	Asiento y tapa, conjunto	1	58104-1000			
2	Kit de bisagras, par	1	58105-1000			
3	Sello y codo de entrada de enjuague	1	58107-1000			
4	Correa de soporte, manguera de descarga	1	Ve a los kits	1	1	
5	Correa de soporte, motor	1	Ve a los kits	1	1	
6	Bloque de soporte, motor	1	Ve a los kits	1		
7	Taza, parte trasera angulada	1	58048-1000			
	Taza, parte trasera vertical	1	58068-1000			
8	Grapa de manguera, grande	1	Ve a los kits	1	1	
9	Manguera de entrada, bomba de descarga	1	Ve a los kits	1	1	
10	Grapa de manguera, mediana	1	Ve a los kits	1	1	
11	Tornillo, largo	4	Ve a los kits	1	4	
12	Tornillo, corto	3	Ve a los kits	1	3	
13	Tuerca	7	Ve a los kits	2	7	
14	Cuerpo de la bomba, superior	1	Ve a los kits		1	

Referencia	Descripción	Cantidad por inodoro	Pieza Nº	Cantidad por kit de reparación		
				A	B	C
15	Sello anular	1	Ve a los kits	1	1	
16	Tuerca	1	Ve a los kits	1	1	
17	Arandela	1	Ve a los kits	1	1	
18	Rotor	1	Ve a los kits		1	
19	Sello cerámico	1	Ve a los kits	1	1	
20	Cuerpo de la bomba, inferior	1	Ve a los kits		1	
21	Motor de 12 V	1	Ve a los kits		1	
	Motor de 24 V	1	Ve a los kits		1	
22	Manguera de salida, bomba	1	Ve a los kits	1	1	
23	Grapa, pequeña	2	Ve a los kits	2	2	
24	Conjunto de válvula antirretorno	1	58109-1000			
25	Válvula preventora de contraflujo	1	29092-1000			
26	Caja de control, electrónica	1	Ve a los kits			1
27	Manguito termocontraíble, cable de control	1	Ve a los kits			1
28	Panel	1	Ve a los kits			1
29	Panel frontal blanco Jabsco	1	Ve a los kits			1
30	Placa adaptadora	1	Ve a los kits			1
31	Válvula solenoide, 12 V	1	37038-1012			
	Válvula solenoide, 24 V	1	37038-1024			
32	Bomba de enjuague, 12 V	1	31331-0092			
	Bomba de enjuague, 24 V	1	31331-0094			
33	Protección de la bomba	1	46400-9500			

VISTA DE DESPIECE

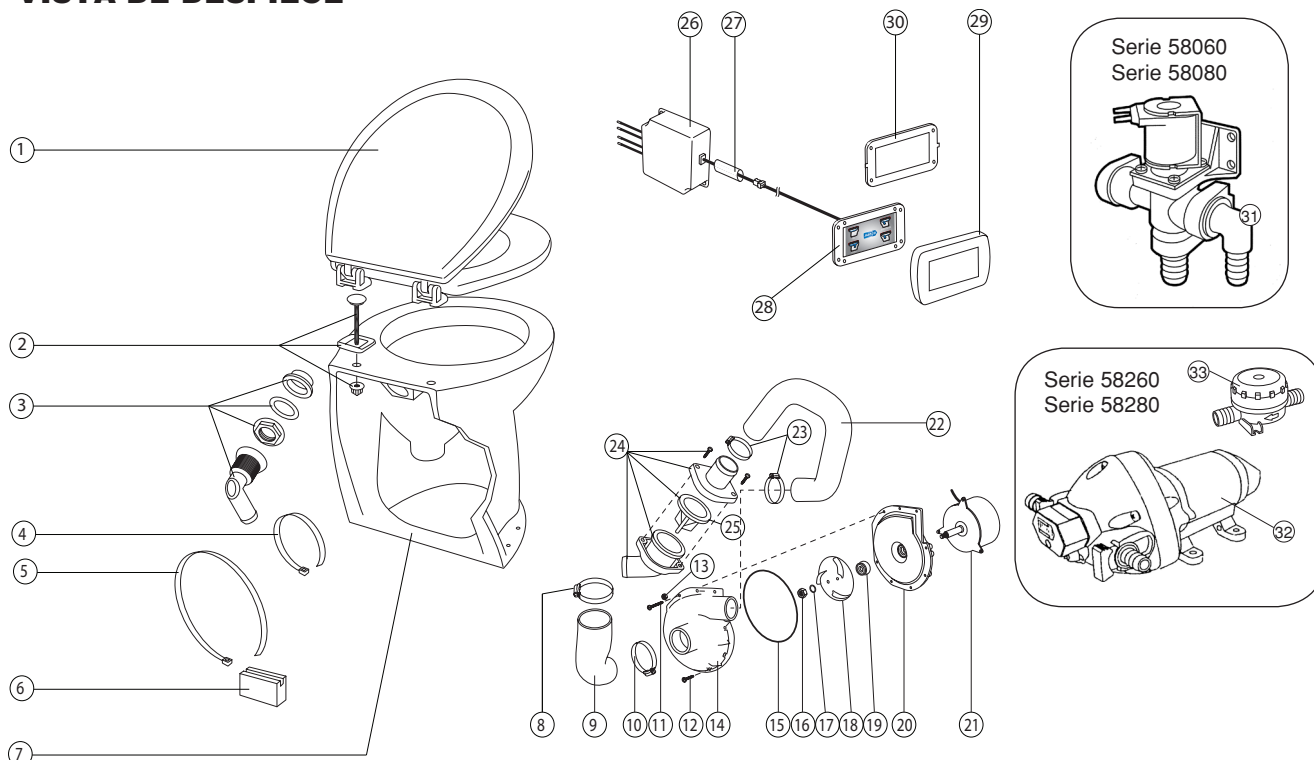

Mantenimiento - acondicionamiento para el invierno

Drene el sistema completo, como protección contra daños por escarcha y para evitar el crecimiento de bacterias en la cañería que provocan olores desagradables.

- Afloje las grapas de manguera y desconecte los extremos de la manguera de las boquillas de ambas tomas de mar. Asegúrese de drenar toda el agua del sistema del inodoro.

	<p>PRECAUCIÓN: NO SE RECOMIENDA el uso de anticongelante, ya que es imposible garantizar que penetre en todo el sistema del inodoro. Si, por alguna razón, se utiliza anticongelante, este DEBE ser a base de glicol.</p>
---	--

	<p>ADVERTENCIA: PELIGRO: Tomas de mar abiertas por error. ¡COLOQUE UNA ADVERTENCIA!</p>
---	--

Si deja el inodoro desarmado y las tomas de mar están abiertas cuando la embarcación está a flote, ésta puede inundarse y hundirse, lo que puede ocasionar pérdidas de vidas. Por lo tanto, DEBE colocar una advertencia en las tomas de mar y, si es posible, atarlas con alambres para que no se puedan abrir.

Si no va a dejar el inodoro desarmado:

- Vuelva a conectar los extremos de todas las mangueras y sujételos con las grapas de manguera.
- Vuelva a colocar el conjunto de válvula antirretorno.
- Asegure el asiento y la tapa para evitar el uso y coloque una advertencia.

Mantenimiento - Bomba de descarga

NECESITARÁ un destornillador Phillips, uno plano, una llave inglesa (7 mm), un cubo de 10 mm (mango de 1/4") y un kit de servicio 58100-2000 - consulte la LISTA DE PIEZAS para conocer más detalles.

Retire el conjunto de la bomba completamente

- Afloje y separe la abrazadera de la válvula de desechos del codo de descarga. Válvula antirretorno (referencia 24). Mantenga sus abrazaderas y válvula preventora de contraflujo (referencia 25), e inspecciónela. Reemplace la válvula preventora de contraflujo si está dañada o endurecida por el paso del tiempo.
- Retire la grapa de manguera (referencia 10) en donde la manguera de entrada (referencia 9) está conectada a la salida de la taza.

- Corte la correa de soporte (referencia 5) que fija el motor al bloque de soporte (referencia 6).
- Corte la correa de soporte (referencia 4) que sostiene a la manguera.
- Retire completamente el conjunto de bomba y mangueras de la taza. Desconecte los cables positivo y negativo del motor de la bomba de descarga.

Verifique la cámara de la bomba

- Afloje los siete tornillos (referencias 11 y 12) y las tuercas (referencia 20) que fijan el cuerpo superior de la bomba (referencia 14) al inferior de la misma (referencia 20).
- Separe ambos cuerpos de la bomba. Retire la junta anular (referencia 15) e inspecciónela. Reemplace la misma si está dañada o endurecida por el paso del tiempo.
- Limpie y desincruste minuciosamente todas las piezas.

Retire el sello del eje (sólo si pierde)

- Sostenga el rotor y afloje la tuerca que lo fija al eje (Atención: la tuerca es de rosca izquierda). La tuerca se debe reemplazar. Retire el rotor del eje.
- Separe el cuerpo inferior de la bomba del motor.
- Utilizando un instrumento como, empuje cuidadosamente hacia afuera el conjunto del sello cerámico (referencia 19) del cuerpo inferior de la bomba (referencia 20).

Instale el nuevo sello del eje

DEBE HACER LO SIGUIENTE:

- Tenga sus dedos perfectamente limpios y secos cuando manipule el sello cerámico o colóquese guantes quirúrgicos.

	<p>PRECAUCIÓN: ¡NO permita que nada toque o caiga sobre las superficies de contacto del nuevo sello cerámico!</p>
---	--

- Tome la mitad estacionaria del nuevo sello (cara de cerámica blanca en la copa de goma) y, con la copa de goma en la parte inferior, presiónela dentro de la carcasa del sello en el cuerpo inferior de la bomba (referencia 20) con sus dedos limpios y secos solamente, dejando expuesta la cara de cerámica blanca.
- Cuidadosamente deslice hacia abajo la mitad rotativa del sello cerámico (cara de carbón negro) por el eje del motor para cubrir la cara de cerámica blanca.
- Vuelva a colocar el rotor en el eje del motor. Fije la arandela y la tuerca de rosca izquierda.

Vuelva a armar la bomba

- Coloque la junta anular (referencia 15) en su posición.
- Vuelva a fijar el cuerpo superior de la bomba (referencia 14) al cuerpo inferior de la misma (referencia 20), utilizando los 7 tornillos (referencia 11 y 12) y tuercas (referencia 13).

Reinstale el conjunto de la bomba.

- Reconecte los cables positivo y negativo del motor de la bomba de descarga. Presente el conjunto completo de bomba y mangueras a la taza y su salida.
- Vuelva a fijar el motor al bloque de soporte (referencia 6), utilizando una nueva correa de soporte (referencia 5) .
- Vuelva a fijar la manguera de entrada (referencia 9), a la salida de la taza, con la grapa de manguera (referencia 10), utilizando una nueva correa de soporte (referencia 4).
- Vuelva a armar el conjunto de válvula antirretorno.

Mangueras

- Revise todas las mangueras en toda su longitud para observar si hay rozamiento, retorceduras y grietas debajo de las grapas de las mismas. Verifique que todas las grapas de manguera no estén corroídas, y reemplace las piezas gastadas o dañadas.

	<p>PRECAUCIÓN: No aplique fuego a la manguera. No aplique fuego ni calor a las boquillas plásticas para manguera del inodoro, bomba de enjuague o válvula solenoide. No utilice aceites, grasas o lubricantes sintéticos. No aplique compuestos de sellado a ninguna conexión de manguera. No apriete las grapas de manguera en exceso. Cualquiera de estas acciones puede provocar el agrietamiento o la rotura de las piezas de plástico.</p>
---	--

- Vuelva a conectar los extremos sueltos de todas las mangueras y sujételos con las grapas de manguera.

Mantenimiento - Prueba

- Abra las tomas de mar de entrada y de salida (y las válvulas secundarias si están instaladas).
- Conecte la alimentación o vuelva a colocar el fusible.
- Utilice el controlador con panel táctil como se explica en la página 2, para verificar todas las funciones y luego busque fugas.

CUANDO TERMINE -;CIERRE AMBAS TOMAS DE MAR!

RESOLUCIÓN DE PROBLEMAS

La taza se llena cuando el inodoro no se está utilizando

- Cierre las tomas de mar.
- Instale los bucles con venteo.

El agua de desecho vuelve a aparecer en la taza

- Revise el conjunto de la válvula antirretorno (referencia 24).

La taza no se vacía

- Abra la toma de mar de salida.
- Revise el conjunto de la válvula antirretorno (referencia 24), la manguera de descarga o la toma de mar de salida para detectar bloqueos.
- Retire la bomba y verifique si hay obstrucciones.

No llega agua

- Abra la toma de mar de entrada.
- Verifique que las conexiones de la manguera de entrada sean herméticas.
- Revise las conexiones eléctricas a la válvula solenoide o bomba de enjuague.

www.jabscos.com

REINO UNIDO Bingley Road, Hoddesdon Hertfordshire EN11 0BU Tel.: +44 (0) 1992 450145 Fax: +44 (0) 1992 467132	EE. UU. Cape Ann Industrial Park Gloucester, MA 01930 Tel.: (978) 281-0440 Fax: (978) 283-2619	ITALIA Jabscos Marine Italia Via Tommaseo, 6 20059 Vimercate, Milano Tel.: +39 039 685 2323 Fax: +39 039 666 307	ALEMANIA Jabscos GmbH Oststrasse 28 22844 Norderstedt Tel.: +49-40-53 53 73-0 Fax: +49-40-53 53 73-11	JAPÓN NHK Jabscos Company Ltd. 3-21-10, Shin-Yokohama Kohoku-Ku, Yokohama, 222-0033 Tel.: +81-045-475-8906 Fax: +81-045-477-1162
--	---	--	---	--

Garantía: Todos los productos de la compañía se venden y todos los servicios se ofrecen sujetos a la garantía y los términos y condiciones de venta de la compañía, copias de los cuales serán provistas a pedido. Los detalles son correctos en el momento de la impresión del presente. Nos reservamos el derecho a modificar las especificaciones sin previo aviso.
© Copyright 2009 Registrado en Inglaterra con Nº 81415. Oficina registrada: Jays Close Viables Estate, Basingstoke, Hants, RG22 4BA